

FABRIQUÉ
EN FRANCE



Französischer hersteller
von gartenartikeln
www.mvindustrie.fr

Katalog



Lernen sie uns kennen

MV INDUSTRIE ist ein mittelständisches Familienunternehmen aus der Kunststoffbranche, das seit 1994 in der Drôme ansässig ist und sich auf die Herstellung von einfallsreichen Produkten für Garten und Haus spezialisiert hat.

Im Jahr 2023 feiern wir den 20-jährigen Erfolg unseres berühmten starren Tunnels , der zum Treiben und Schützen von Kulturen im Gemüsegarten dient.

Zu diesem Jubiläum,  wird 

Dank dieses Erfolgs bemühen wir uns, Ihnen regelmäßig neue, innovative und clevere Produkte vorzustellen, die Ihnen das Leben im Alltag erleichtern sollen.

Sie können sie auf den Seiten dieses neuen Katalogs entdecken !

ZUSAMMENFASSUNG

P. 2 : Lernen sie uns kennen / Zusammenfassung

P. 3 : Tunnel Modulo 30 und Zubehör

P. 4-5 : Tunnel Modulo 40 und Zubehör

P. 6-7 : Tunnel Modulo 60 und Zubehör

P. 8-9 : Fester und haltbarer Mulch Modul'oplak

P. 10-11-12-13 : Pflanzglocken Modul'o 35, Aufsatz für Schutzhaube und Mini-Einsatz

P. 14-15 : Meilenstein bei Aussaat Mikado

P. 16-17-18-19 : Pflanzbehälter Mikado und Zubehör

P. 20-21 : Körbe Kajo 4 l.

P. 22-23 : Körbe Kajo 15 l.

P. 24-25 : Körbe Kajo 20 l.

P. 26-27 : Rollwagen zum Transport Kaba für Kajo 15 l.

P. 28 : Fahrradkorbhalter für Kajo 15 l.

P. 29 : Kompost-Eimer Kajo

P. 30-31-32-33 : Calipso Pflanzgefäß und Blumenkasten

P. 34-35 : Gartengeräte-Set Calipso

P. 36-37 : Erhöhungsset für Calipso-Blumenkasten

P. 38-39 : Richel Gartengewächshaus

P. 40 : Kontakt und Adressen

Unser Beruf :

Spritzguss.

- 5,300 m² Gebäude.
- 1993-2002 = diverse Zuliefertätigkeiten.
- Seit 2003 = Lieferant für Gartencenter und Fachgeschäfte unserer eigenen Produkte.
- Spritzgussmaschinen 1800T - 900T - 320T - 100T und ein anerkanntes Know-how in unserem Fachgebiet.

Unsere Verpflichtungen als verantwortungsbewusster Hersteller :

- 100 % recyclebarer bzw. lebensmittelechter Kunststoff.
- Abfallverwertung.
- Vertrag für grüne Energie.
- Entwurf und Herstellung der Spritzgussformen in Frankreich..
- Herstellung, Montage und Versand der Produkte vor Ort.
- Lokale oder regionale Partner, Zulieferer, Lieferanten.

Unsere Verpflichtungen als verantwortungsbewusster Händler :

- Showroom zum Testen, Montieren, Handhaben und Verwenden unserer Produkte.
- Kundendienst, Beratung, Kundensupport direkt vom Hersteller auf einfachen Anruf.
- Kreation raffinierter, nachhaltiger (hochwertiger und UV-beständiger Kunststoff und vielseitig verwendbarer Produkte.





Tunnel und Zubehör

Modulo
30



Beschreibung : Mini Gewächshaus mit steifen **ANTRIEB**.

Verankerung am Boden von System von Pflöcken, 2 Angebotene von Tunnel (POM). Integrierte Mulde für das Auffangen von Wasser. Verstellbar, starr und stapelbar.

Produktvorteile : **Schützen** und **beschleunigen** Sie das Wachstum der Aussaat. Bewegen Sie die Ernten vorwärts. **Passen** und **organisieren** Sie die verschiedenen Größen Modulo nach Ihren Plantagen.

Material : Polypropylen

Farbe : Transparent

Herstellungsland : FRANKREICH

Garantie : 5 Jahre auf UV-Beständigkeit

Verwendungszeitraum : GANZJÄHRIG



Barcode : 3 557400 012111

Stückgewicht : 1.290 Kg

Abmessungen der Einheit : 78 x 29 x 28

Referenz : 001 211

2 ANGEBOTEN
HERINGE
(INKLUSIVE)



Tipps zur Verwendung : Ideal für Einzelpflanzen (Salate, Erdbeeren, Rettich, etc.).

VERPACKUNG	VE / PAKET	BRUTTO-PAKET GEWICHT	PAKET-GRÖSSE	ANZ. PAKET / PALETTE	ANZ. PAKET / SCHICHT	ANZ. SCHICHTEN / PALETTE	BRUTTO-PALETTEN GEWICHT	PALETTEN GRÖSSE	VE / PALETTE	FOTOS VERPACKUNG
PRÄSENTATIONS 30 TUNNELS	30	41 kg	80 x 60 x 100 cm	2	2	1	92 kg	120 x 80 x 107 cm	60	
KARTON 20 PAAR ENDSTÜCK	20	4.25 kg	28.5 x 28.5 x 29.5 cm	24	8	3	120 kg	120 x 80 x 195 cm	480	

Endstück x 2



Beschreibung : Unerlässliches Zubehör für Tunnel Modulo 30.

1 Komponente für jedes Ende, die auf jeder Seite des Tunnels platziert werden soll. Starr und stapelbar.

Produktvorteile : **SCHUTZ UND ÜBERWINTERUNG** für hohe Einzelpflanzen

Material : Polypropylen

Farbe : Transparent

Herstellungsland : FRANKREICH

Garantie : 5 Jahre auf UV-Beständigkeit

Verwendungszeitraum : GANZJÄHRIG



Barcode : 3 557400 012210

Stückgewicht : 0.2 Kg

Abmessungen der Einheit : 28 x 28 x 1.9 cm

Reference : 001 221

Tipps zur Verwendung : Ein paar Tipps für mehrere Meter Schutz.



Für weitere Informationen scannen Sie den QR-Code auf der Rückseite des Katalogs.

FABRIQUÉ
EN FRANCE



Tunnel

Beschreibung : Starrer Mini-PFLANZTUNNEL Länge 1 m, Breite 40 cm.
Verankerung im Boden mit Tunnelheringen (separat erhältlich).
Integrierte Mulde für das Auffangen von Wasser.
Modulierfähig, robust und stapelbar.

Produktvorteile : SCHÜTZT UND BESCHLEUNIGT das Wachstum der Setzlinge. Ermöglicht frühzeitigere Ernten.

Material : Polypropylen  

Farbe : Transparent

Herstellungsland : FRANKREICH

Garantie : 5 Jahre auf UV-Beständigkeit

Verwendungszeitraum : GANZJÄHRIG

Tipps zur Verwendung : Ideal für **eine** Anzuchtreihe (Salate, Erdbeeren, Radieschen...).

Zubehör : Tunnelheringe und Endstücke, separat erhältlich





Barcode : 3 557400 002105 

Stückgewicht : 1.80 Kg

Abmessungen der Einheit : 105 x 39 x 30 cm

Referenz : PV 000 210



VERPACKUNG	VE / PAKET	BRUTTO-PAKET GEWICHT	PAKET-GRÖSSE	ANZ. PAKET / PALETTE	ANZ. PAKET / SCHICHT	ANZ. SCHICHTEN / PALETTE	BRUTTO-PALETTEN GEWICHT	PALETTEN GRÖSSE	VE / PALETTE	FOTOS VERPACKUNG
PRÄSENTATIONS BOX	50	97 kg	107 x 80 x 152 cm	1	1	1	112 kg	120 x 80 x 167 cm	50	
PRÄSENTATIONS BOX	30	60 kg	107 x 80 x 102 cm	1	1	1	75 kg	120 x 80 x 117 cm	30	
	10	20 kg	107 x 40 x 77 cm	5	2/1	3	115 kg	120 x 80 x 194 cm	50	
KARTON	10	20 kg	107 x 40 x 77 cm	5	2/1	3	115 kg	120 x 80 x 194 cm	50	

Endstück x 2

Beschreibung : Unerlässliches Zubehör für Tunnel Modul'o 40.

1 Element pro Ende auf jeder Seite des Tunnels angeordnet werden.
Starr und stapelbar.

Produktvorteile : **VERSCHLIESST** die Tunnels.

Sorgt für einen optimalen Schutz der Pflanzen.

Material : Polypropylen

Farbe : Transparent

Herstellungsland : FRANKREICH

Garantie : 5 Jahre auf UV-Beständigkeit

Verwendungszeitraum : GANZJÄHRIG

Barcode : 3 557400 172204

Gewicht des Pairs : 0,420 Kg

Abmessungen des Pairs : 37 x 5 x 28 cm

Referenz : PV 017 220



Tipps zur Verwendung : Ein Paar Endstücke für mehrere Meter Schutz.

VERPACKUNG	VE / PAKET	BRUTTO-PAKET GEWICHT	PAKET-GRÖSSE	ANZ. PAKET / PALETTE	ANZ. PAKET / SCHICHT	ANZ. SCHICHTEN / PALETTE	BRUTTO-PALETTEN GEWICHT	PALETTEN GRÖSSE	VE / PALETTE	FOTO VERPACKUNG
KARTON	10	4.5 kg	39 x 30 x 35 cm	32	8	4	159 kg	120 x 80 x 155 cm	320	

Tunnelheringe x 10

Beschreibung : Länge 25 cm, spitzes Ende.

Kopf für zweifache Verwendung: großer Haken zur Verankerung im Boden, kleiner Haken für die Belüftung des Tunnels. Im 10er-Pack. Widerstandsfähig und praktisch.

Produktvorteile : **MEHRZWECK.**

Festhalten von Gartenschläuchen. Verankerung im Boden.

Material : Polyamid

Farbe : Heldergröen

Herstellungsland : FRANKREICH

Garantie : 5 Jahre auf UV-Beständigkeit

Verwendungszeitraum : GANZJÄHRIG

Barcode : 3 557400 002808

Gewicht der Packung : 0.20 Kg

Abmessungen der Packung : 17 x 5 x 37 cm

Referenz : PV 000 280



Tipps zur Verwendung : 1 Paket mit 10 Heringen für 2 bis 3 Tunnels.

VERPACKUNG	VE / PAKET	BRUTTO-PAKET GEWICHT	PAKET-GRÖSSE	ANZ. PAKET / PALETTE	ANZ. PAKET / SCHICHT	ANZ. SCHICHTEN / PALETTE	BRUTTO-PALETTEN GEWICHT	PALETTEN GRÖSSE	VE / PALETTE	FOTO VERPACKUNG
KARTON	10	2.5 kg	36 x 36 x 13 cm	72	6	12	187 kg	120x80 x 171 cm	720	



Für weitere Informationen scannen Sie den QR-Code auf der Rückseite des Katalogs.



Tunnel (Modulo₆₀)

Beschreibung : Starrer Mini-GEWÄCHSTUNNEL. Länge 80 cm, Breite 60 cm. Abnehmbare Klappe mit Haltestange. Verankerung im Boden mit Tunnelheringen (separat erhältlich). Integrierte Mulde für das Auffangen von Wasser. Moduliefähig, robust und stapelbar.

Produktvorteile : SCHÜTZT UND BESCHLEUNIGT das Wachstum der Setzlinge. Ermöglicht frühzeitigere Ernten.

Material : Polypropylen



Farbe : Transparent

Herstellungsland : FRANKREICH

Garantie : 5 Jahre auf UV-Beständigkeit

Verwendungszeitraum : GANZJÄHRIG

Tipps zur Verwendung : Ideal für **zwei** Anzuchtzeilen (Tomaten, Paprikaschoten, Zucchini, Auberginen...).

Zubehör : Tunnelheringe und Endstücke, separat erhältlich



Barcode: 3 557400 114105

Stückgewicht : 2.65 Kg

Abmessungen der Einheit : 79 x 59 x 50 cm

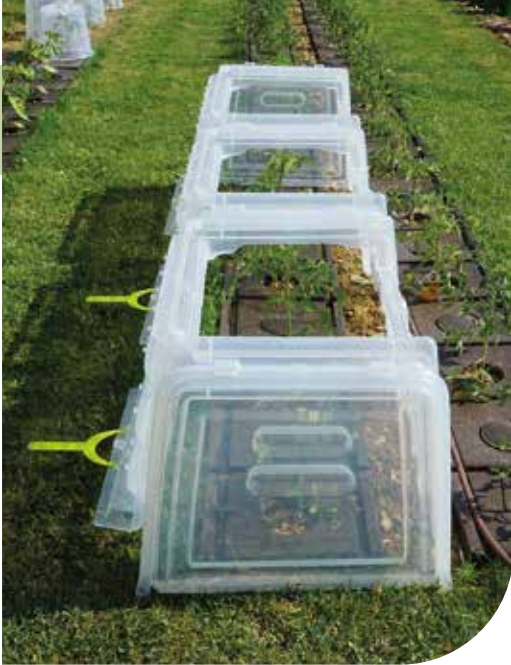
Referenz : PV 011 410



VERPACKUNG	VE / PAKET	BRUTO GEWICHT PAKET	PAKET-GRÖSSE	ANZ. PAKET/ PALLETTTE	ANZ. PAKET/ SCHICHT	ANZ. SCHICHTEN/ PALLETTTE	BRUTTO GEWICHT PALLETT	PALETEN-GRÖSSE	VE/ PALLETTTE	FOTOS VERPACKUNG
PRÄSENTATIONS BOX	10	30 kg	80 x 60 x 100 cm	2	2	1	75 kg	120 x 80 x 115 cm	20	
KARTON	5	15.5 kg	80 x 60 x 74 cm	6	2	3	94.5 kg	120 x 80 x 163 cm	30	

Endstück x 2

Beschreibung : Unerlässliches Zubehör für Tunnel Modulo 60.

1 Element je Ende, unter dem Tunnel anzubringen.

Starr und stapelbar.

Produktvorteile : **VERSCHLIESST** die tunnel.

Sorgt für einen optimalen Schutz der Pflanzen.

Material : Polypropylen



Farbe : Transparent

Herstellungsland : FRANKREICH

Garantie : 5 Jahre auf UV-Beständigkeit

Verwendungszeitraum : GANZJÄHRIG

Barcode : 3 557400 114204

Gewicht des Pairs : 1.20 Kg

Abmessungen des Pairs : 56 x 4 x 49 cm

Referenz : **PV 011 420**



Tipps zur Verwendung : Ein Paar Endstücke für mehrere Meter Schutz.

VERPACKUNG	VE / PAKET	BRUTO GEWICHT PAKET	PAKET-GRÖSSE	ANZ. PAKET / PALLETTE	ANZ. PAKET / SCHICHT	ANZ. SCHICHTEN / PALLETTE	BRUTTO GEWICHT PALLET	PALETEN-GRÖSSE	VE / PALLETTE	FOTO VERPACKUNG
KARTON	5	7 kg	57 x 50 x 21 cm	20	1	20	155 kg	120x80 x 162 cm	100	

Tunnelheringe x 10

Beschreibung : Länge 25 cm, spitzes Ende.

Kopf für zweifache Verwendung: großer Haken zur Verankerung im Boden, kleiner Haken für die Belüftung des Tunnels. Im 10er-Pack. Widerstandsfähig und praktisch.

Produktvorteile : **MEHRZWECK.**

Festhalten von Gartenschläuchen. Verankerung im Boden.

Material : Polyamid



Farbe : Heldergrün

Herstellungsland : FRANKREICH

Garantie : 5 Jahre auf UV-Beständigkeit

Verwendungszeitraum : GANZJÄHRIG

Barcode : 3 557400 002808

Gewicht der Packung : 0.20 Kg

Abmessungen der Packung : 17 x 5 x 37 cm

Referenz : **PV 000 280**



Tipps zur Verwendung : 1 Paket mit 10 Heringen für 2 bis 3 Tunnels.

VERPACKUNG	VE / PAKET	BRUTTO-PAKET GEWICHT	PAKET-GRÖSSE	ANZ. PAKET / PALLETTE	ANZ. PAKET / SCHICHT	ANZ. SCHICHTEN / PALLETTE	BRUTTO-PALETTEN GEWICHT	PALETTEN GRÖSSE	VE / PALLETTE	FOTO VERPACKUNG
KARTON	10	2.5 kg	36 x 36 x 13 cm	72	6	12	187 kg	120x80 x 171 cm	720	



Für weitere Informationen scannen Sie den QR-Code auf der Rückseite des Katalogs.



Steifer und haltbarer Mulchfliesen x2



Beschreibung : Starre **Anzucht- und Mulchplatte** mit 2 Löchern in der Mitte zum Einsetzen der Pflanzen und kleinen «Tropf»-Löchern für den Wasserabfluss in Richtung der Pflanzungen :

- Ersetzt die Mulchfolie
- Verhindert Hacken und Unkrautwuchs durch Begrenzung des Lichteinfalls.
- Wehrt Schädlinge ab die Pflanzen angreifen.
- Begrenzt die Temperaturunterschiede zwischen Tag und Nacht.
- Lässt Regenwasser zu den Pflanzen abfließen.
- Reduziert die Bewässerung, und spart so Wasser.
- Verhindert das Austrocknen des Bodens und hält den Boden feucht und locker.
- Wiederverwertbar, stapelbar, ineinander greifend, modular (leicht zu installieren und für kleine oder große Flächen).
- Braune Farbe, passt sich perfekt an die Umgebung an.

Produktvorteile :

Anpassbar mit Modulo 40 und 60 Tunneln, Rohren oder mikroporösen (Ø 13 bis 16 mm) und Pflöcke für eine bessere Bodenhaftung (separat erhältlich).

2 Stopfen enthalten, um ungenutzte Bereiche zu schließen.

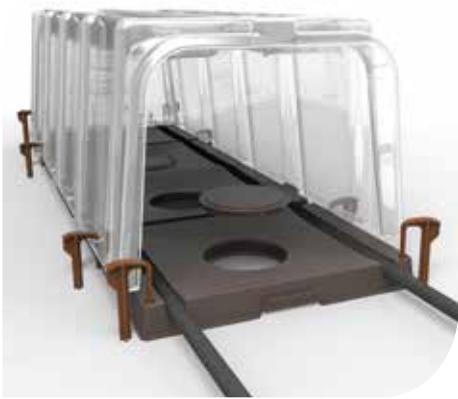

Ankerstange

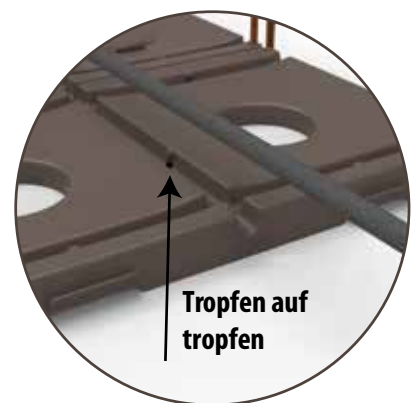

Tropfen auf tropfen

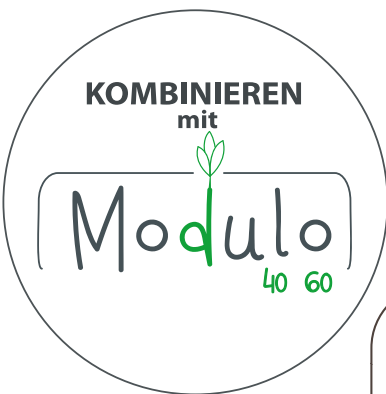

Steifer und haltbarer Mulchfliesen x2

Modulo
Plak



(+ 2 kappen)



FARBEN	BRAUN 
REFERENZ	PV 221 200
BARCODE	 3 557402 212007

VERPACKUNG	VE / PAKET	BRUTTO-PAKET GEWICHT	PAKET-GRÖSSE	ANZ. PAKET / PALETTE	ANZ. PAKET / SCHICHT	ANZ. SCHICHTEN / PALETTE	BRUTTO-PALETTEN GEWICHT	PALETTEN-GRÖSSE	VE / PALETTE	FOTO VERPACKUNG
PRÄSENTATIONS BOX 18 LOS VON 2	18	25,5 kg	60 x 40 x 105 cm	4	4	1	115 kg	120 x 80 x 117 cm	72	

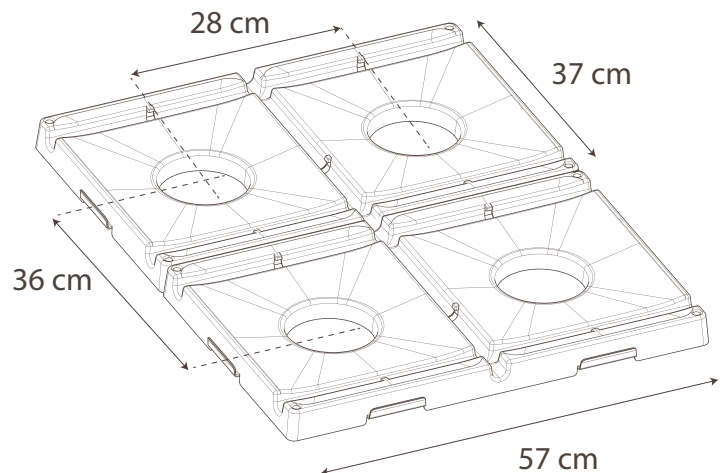

Gewicht der Platte : 0.66 kg
 Abmessungen Platte : 57 cm x 37 cm x 4 cm
 Gewicht der Kappe : 29 gr
 Abmessungen Kappe : ø 12.4 cm x 1.9 cm Dicke

Material : Recyceltes Polypropylen (75 %)  
 und das Vorhandensein von Holzfasern biologischen Ursprungs

Farbe : Braun

Herstellungsland : FRANKREICH

Garantie : 5 Jahre auf UV-Beständigkeit

Verwendungszeitraum : GANZJÄHRIG

Tipps zur Verwendung : Positionieren Sie die Platten unter den Modulo 40-und 60-Tunneln und installieren Sie Ihre Bewässerungsschläuche. 1 Beutel mit 10 Stiften reicht aus, um 2 bis 3 ModuloPlak-Platten zu halten.



Für weitere Informationen scannen Sie den QR-Code auf der Rückseite des Katalogs.

FABRIQUÉ EN FRANCE 



Pflanzglocke



Description : 35 cm - Höhe 30 cm. Lässt kein Licht durch. Auffangschale
2 Löcher für die Verankerung im Boden durch ein System von Pfählen.
Starr und stapelbar.

Produktvorteile : **HALT** die Glocken bei jedem Wetter am Boden.



**2 ANGEBOTEN
HERINGE
(INKLUSIVE)**



Material : Polypropylen  

Farbe : Transparent

Herstellungsland : FRANKREICH

Garantie : 5 Jahre auf UV-Beständigkeit

Verwendungszeitraum : GANZJÄHRIG

Tipps zur Verwendung : Ideal für Einzelpflanzen (Salate, Melonen, Kürbisse, Geranien...).

Barcode : 3 557400 012401 

Stückgewicht : 0.54 Kg



Abmessungen der Einheit :

35 x 35 x 30 cm

Referenz : PV 001 240

* Auch im 3er-Pack erhältlich, siehe Seite 13.



VERPACKUNG	VE / PAKET	BRUTTO-PAKET GEWICHT	PAKET-GRÖSSE	ANZ. PAKET / PALETTE	ANZ. PAKET / SCHICHT	ANZ. SCHICHTEN / PALETTE	BRUTTO-PALETTEN GEWICHT	PALETTEN GRÖSSE	VE / PALETTE	FOTOS VERPACKUNG
PRÄSENTATIONS BOX	30	17.5 kg	36x36 x 104 cm	12	6	2	225 kg	120x80 x 223 cm	360	
KARTON	10	6 kg	36x36 x 55 cm	24	6	4	159 kg	120x80 x 180 cm	240	

Aufsatz für Schutzhaube

Beschreibung : ø 40 cm - H 32 cm. Option der zusätzlichen Höhe für Glocke Modulo 35. 2 Löcher für die Verankerung im Boden durch ein System von Pfählen. Starr und stapelbar.

Produktvorteile : **SCHUTZ UND ÜBERWINTERUNG** für hohe Einzelpflanzen.

Material : Polypropylen  

Farbe : Transparent

Herstellungsland : FRANKREICH

Garantie : 5 Jahre auf UV-Beständigkeit

Verwendungszeitraum : GANZJÄHRIG

Tipps zur Verwendung : Kann allein gegen den Wind und die Schädlichen benutzt sein.



Barcode :  3 557400 012418
Stückgewicht : 0.54 Kg
Abmessungen der Einheit : 39 x 39 x 31.5 cm
Referenz : PV 001 241

* Auch im 3er-Pack erhältlich, siehe Seite 13.



VERPACKUNG	VE / PAKET	BRUTTO-PAKET GEWICHT	PAKET-GRÖSSE	ANZ. PAKET / PALETTE	ANZ. PAKET / SCHICHT	ANZ. SCHICHTEN / PALETTE	BRUTTO-PALETTEN GEWICHT	PALETTEN GRÖSSE	VE / PALETTE	FOTO VERPACKUNG
KARTON	10	6 kg	40 x 40 x 67 cm	18	6	3	123 kg	120x80 x180 cm	180	



Für weitere Informationen scannen Sie den QR-Code auf der Rückseite des Katalogs.



FABRIQUÉ EN FRANCE 



Bleichende Glocke (Modulo 35)

Beschreibung : 35 cm - Höhe 30 cm. Lässt kein Licht durch. Auffangschale
2 Löcher für die Verankerung im Boden durch ein System von Pfählen.
Starr und stapelbar.

Produktvorteile : Salate, Endivien und Sellerie **blanchieren**. Schutz vor
Witterungseinflüssen Bedingungen. Fördert das Wachstum von Einzelpflanzen.

Material : Polypropylen  
Farbe : Dunkelgrün
Herstellungsland : FRANKREICH
Garantie : 5 Jahre auf UV-Beständigkeit
Verwendungszeitraum : GANZJÄHRIG

Barcode :  3 557400 012500

Stückgewicht : 0.54 Kg

Abmessungen der Einheit : 35 x 35 x 30 cm

Referenz : PV 001 250

**2 ANGEBOTEN
HERINGE
(INKLUSIVE)**



Tipps zur Verwendung : Ideal um Salat knackiger zu machen.

VERPACKUNG	VE / PAKET	BRUTO GEWICHT PAKET	PAKET- GRÖSSE	ANZ. PAKET / PALLETTE	ANZ. PAKET / SCHICHT	ANZ. SCHICHTEN / PALLETTE	BRUTO GEWICHT PALLETTE	PALLETTE GRÖSSE	VE / PALLETTE	FOTO VERPACKUNG
KARTON	10	6 kg	36 x 36 x 55 cm	24	6	4	159 kg	120 x 80 x 180 cm	240	



Mini-Einsätze x 10 für Pflanzglocke und aufsatz

Beschreibung : Für Glocke und Erweiterung Modulo 35.
13 cm langer, spitz zulaufender Rundkopf, gespalten zum leichten Entfernen.
Wird in 10er-Tüten verkauft. Widerstandsfähig und praktisch

Produktvorteile : **WICHTIGSTE** Pflanzglocke und Aufsatz am Boden bei jedem Wetter.

Material : Polyamid  
Farbe : Hellgrün

Herstellungsland : FRANKREICH

Garantie : 5 Jahre auf UV-Beständigkeit

Verwendungszeitraum : GANZJÄHRIG

Barcode :  3 557400 002815

Stückgewicht : 0.07 Kg

Abmessungen der Einheit : 11 x 3 x 25 cm

Referenz : PV 000 281

Tipp zur Verwendung : 2 mini-Einsätze pro Pflanzglocke oder Vaufsatz für ein
optimales Ergebnis

VERPACKUNG	VE / PAKET	BRUTO GEWICHT PAKET	PAKET- GRÖSSE	ANZ. PAKET / PALLETTE	ANZ. PAKET / SCHICHT	ANZ. SCHICHTEN / PALLETTE	BRUTO GEWICHT PALLETTE	PALLETTE GRÖSSE	VE / PALLETTE	FOTO VERPACKUNG
KARTON	10	1 kg	30 x 20 x 12 cm	128	16	8	143 kg	120 x 80 x 111 cm	1280	



Forcing cloche - Set of 3

Beschreibung : Zusammengesetztes Angebot von 3 Glocke + 6 Mini-Einsätze

Produktvorteile :
ERMÄSSIGTER PREIS im 3er-Set

Barcode : 3 557400 032409

Gewicht des Sets : 1.62 Kg

Abmessungen des Sets : 35 x 35 x 35 cm

Referenz : **PV 003 240**

VERPAKUNG	VE / PAKET	BRUTO GEWICHT PAKET	PAKET-GRÖSSE	ANZ. PAKET / PALLETTE	ANZ. PAKET / SCHICHT	ANZ. SCHICHTEN / PALLETTE	BRUTO GEWICHT PALLETTE	PALETEN-GRÖSSE	VE / PALLETTE	FOTOS VERPAKUNG
PRÄSENTATION BOX	10	17.5 KG	36 x 36 x 104 cm	12	6	2	225 KG	120 x 80 x 223 cm	120	



Aufsatz für Schutzhaube - Von 3

Beschreibung : Volumenangebot bestehend aus 3 Umschlagteilen

Produktvorteile : **ERMÄSSIGTER PREIS** im 3er-Set

Barcode : 3 557400 032416

Stückgewicht : 1.62 Kg

Abmessungen der Einheit : 39 x 39 x 38.5 cm

Referenz : **PV 003 241**



VERPAKUNG	VE / PAKET	BRUTTO-PAKET GEWICHT	BOX GEWICHT	PAKET GRÖSSE	ANZ. PAKET / PALETTE	ANZ. PAKET / SCHICHT	NO LAYER / PALETTE	PALETTE WEIGHT	PALETTEN GRÖSSE	VE / PALETTE	FOTOS VERPAKUNG
PRÄSENTATIONS BOX	10	17.5 KG	1.62 KG	41 x 40.5 x 141 cm	6	6	1	120 KG	120 x 80 x 160 cm	60	



Meilenstein bei Aussaat

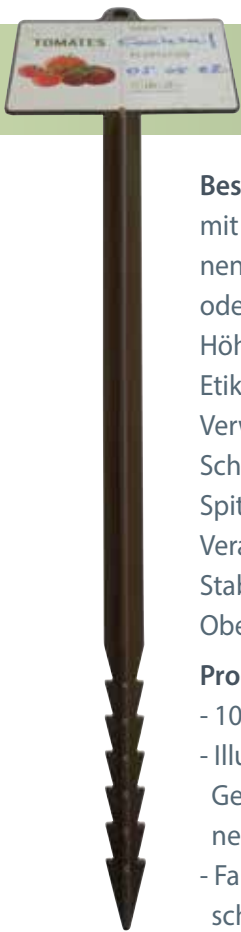

Beschreibung : Meilenstein zur Aussaat oder Pflanzung mit rechteckigem Etikettenträger, um die verschiedenen Pflanzensorten und die Daten der Aussaat und/oder Pflanzung zu kennzeichnen.

Höhe ca. 45 cm für bessere Sichtbarkeit.

Etikett aus Vinyl, mit UV-Schutz behandelt.

Verwendung mit einem wetterfesten, von Hand Schwarzer, löschbarer Bic-marke.

Spitzes Endstück mit 5 Einkerbungen für eine einfache Verankerung im Boden.

Stabil und leicht zu verstauen dank der Perforation.

Oberseite, die das Aufhängen ermöglicht.

Produktvorteile :

- 100 % recyceltes und wiederverwertbares Material
- Illustriertes Etikett mit 40 verschiedenen Gemüsesorten, Obst oder Kräutern (davon eine neutrale, die individuell gestaltet werden kann).
- Farbige Umrandung zur Unterscheidung der verschiedenen Kategorien (Gemüse/Obst/Aromaten)

Meilenstein bei Aussaat		
	Referenzen	EAN
Gemüse		
Knoblauch	PV 001 462	3557400014627
Artischocke	PV 002 462	3557400024626
Aubergine	PV 003 462	3557400034625
Kardone	PV 004 462	3557400044624
Karotte	PV 005 462	3557400054623
Kohl / Blumenkohl / Brokkoli	PV 006 462	3557400064622
Gurke / Cornichon	PV 007 462	3557400074621
Kürbis / Butternut / Potimarron	PV 008 462	3557400084620
Zucchini	PV 009 462	3557400094629
Endivie / Chicorée	PV 010 462	3557400104625
Spinat / Mangold	PV 011 462	3557400114624
Fenchel	PV 012 462	3557400124623
Grüne / Rote / Weiße Bohne	PV 013 462	3557400134622
Melone / Wassermelone	PV 014 462	3557400144621
Rübe	PV 015 462	3557400154620
Zwiebel / Schalotte	PV 016 462	3557400164629
Kartoffel / Süßkartoffel	PV 017 462	3557400174628
Erbse / Zuckerbearse	PV 018 462	3557400184627
Porree	PV 019 462	3557400194626
Paprika / Chili	PV 020 462	3557400204622
Rettich	PV 021 462	3557400214621
Salat / Rucola	PV 022 462	3557400224620
Tomate	PV 023 462	3557400234629
Früchte		
Erdbeere	PV 025 462	3557400254627
Himbeere	PV 026 462	3557400264626
Johannisbeere	PV 024 462	3557400244628
Brombeere	PV 027 462	3557400274625
Heidelbeere	PV 028 462	3557400284624
Aromaten		
Dill / Sorrel	PV 029 462	3557400294623
Basilikum	PV 030 462	3557400304629
Schnittlauch	PV 031 462	3557400314628
Koriander	PV 032 462	3557400324627
Estragon	PV 033 462	3557400334626
Minze	PV 034 462	3557400344625
Oregano	PV 035 462	3557400354624
Petersilie	PV 036 462	3557400364623
Rosmarin	PV 037 462	3557400374622
Salbei	PV 038 462	3557400384621
Thymian	PV 039 462	3557400394620
Leer + Filzstift		
Leeres Etikett	PV 000 462	3557400004628
Schwarzer, löschbarer Bic-Marker	PV 099 462	3557400994622



Abmessungen des Pfahls : 45 x 2 cm

Abmessungen Etikett : 11 x 9 cm

Höhe der Stifte

(ohne Etikettenhalter) : 36 cm

Gewicht : 47 gr

Verpackung :

Beutel x 6 (identisch ref.)

Gewicht : 288 gr

Größe der Tasche : 61 x 30 cm



Material : Polypropylen



Farbe : Braun

Herstellungsland : FRANKREICH

Garantie : 5 Jahre auf UV-Beständigkeit

Verwendungszeitraum : GANZJÄHRIG

Tipps zur Verwendung : Ideal für die Aussaat oder um die Tomatensorten zu unterscheiden, Salate, Kohl...



NEUE

Stehendes Display

Mikado

M
INDUSTRIE

2 Präsentationsoptionen

- Die doppelseitige Metallgitteranzeige (von 240 bis 640 Meilenstein bei Aussaat)

Beschreibung :

Metalldisplay auf Rädern mit Platz für bis zu 40 herausnehmbare Stifte zur Präsentation der 40 verfügbaren Arten von Meilenstein bei Aussaat. 2-seitiges Display, 20 Stifte pro Seite, maximal 16 Meilenstein bei Aussaat pro Stift möglich. Inklusive doppelseitiger Pancarte mit Erklärung und Merchandising-Streifen zum seitlichen Aufhängen von abwischbaren Markern.

Produktvorteile :

Stellen Sie Ihr eigenes Sortiment zusammen, indem Sie für jede Referenz einen Beutel mit 6 Stück verwenden und so eine maximale Anzahl von Produkten auf einem platzsparenden Display präsentieren.

Leergewichtsanzeige : 12 kg
Abmessungen : 150 x 60 cm

Barcode:



Referenz : PV 085 462

Display für den Zusammenbau, inklusive Anleitung und Bauplan (Meilenstein bei Aussaat separat erhältlich).



Schwarzer, lösbare Bic-Markie

- Calipso-Anzeige für 54 Meilenstein bei Aussaat

Beschreibung :

Display auf einem Calipso-Pflanzgefäß mit perforiertem Kartoneinsatz für 36 Meilenstein bei Aussaat vertikal (6 Reihen zu je 6 Meilenstein bei Aussaat) und 18 zusätzliche Meilenstein bei Aussaat in einer Reihe. Inklusive dekorativem Fries.

Produktvorteile :

Einfache, dauerhafte Präsentation und gute Sichtbarkeit. Auf kleinem Raum. Mobil. Wahl des Sortiments und der Auffüllung (Beutel mit 6 Meilenstein bei Aussaat /Sorte); 4 definierte Sortimente mit 54 Pflanzschildern enthalten und abwechslungsreich.

Leergewichtsanzeige : 6.90 kg
Abmessungen : 81 x 39 x 110 cm

Das Calipso-Display wird leer verkauft oder ist in den 4 folgenden Spezifikationen erhältlich:



	SOMMERERNT	WINTERERNT	AROMATEN	LEERE
DISPLAYS	12 Leere-Meilenstein bei Aussaat 12 Tomaten-Meilenstein bei Aussaat 12 Salat-Meilenstein bei Aussaat 6 Bohnen-Meilenstein bei Aussaat 6 Erdbeeren-Meilenstein bei Aussaat 6 Zucchini-Meilenstein bei Aussaat	12 Leere-Meilenstein bei Aussaat 12 Kürbis-Meilenstein bei Aussaat 12 Kartoffeln-Meilenstein bei Aussaat 6 Lauchplantagen-Meilenstein bei Aussaat 6 Kohl-Meilenstein bei Aussaat 6 Karotten-Meilenstein bei Aussaat	12 Basilikum-Meilenstein bei Aussaat 12 Ciboulette-Meilenstein bei Aussaat 12 Minze-Meilenstein bei Aussaat 6 Petersilie-Meilenstein bei Aussaat 6 Thymian-Meilenstein bei Aussaat 6 Rosmarin-Meilenstein bei Aussaat	54 Leere Meilenstein bei Aussaat
	REF. PV 082 462 3 557400 824622	REF. PV 083 462 3 557400 834621	REF. PV 084 462 3 557400 844620	REF. PV 086 462 3 557400 864628



Für weitere Informationen scannen Sie den QR-Code auf der Rückseite des Katalogs.





FABRIQUÉ EN FRANCE



Pflanzstange 150 Mikado

Stückgewicht : 0.51 Kg (150 cm)

Abmessungen der Einheit : 2.6 x 2.6 x 150 cm

FARBE	GRÜN	ANIS	ANTHRAZIT	KIRSCH
REFERENZ 150 cm	PV 150 800	PV 151 800	PV 156 800	PV 157 800
BAR CODE				
	3 557401 508002	3 557401 518001	3 557401 568006	3 557401 578005

Beschreibung : Mittel 150 cm.

Hergestellt aus recyceltem Kunststoff, flacher und quadratischer Kopf, spitze Spitze.

150 cm = 8 Löcher ø 7 mm für Verbindungselemente

Widerstandsfähig, praktisch, langlebig.

Produktvorteile : **BEGLEITET** das Wachstum von Pflanzen bis zum Reife. Stützt die Tomatenpflanzen, die viele Tomaten tragen.

Material : Polypropylen  

Farbe : 4 Farben zur Auswahl

Herstellungsland : FRANKREICH

Garantie : 5 Jahre auf UV-Beständigkeit

Verwendungszeitraum : GANZJÄHRIG

Tipps zur Verwendung : 1 Farbe für jede Tomatensorte. Junge Bäume, Rosen, Kletterer...



Zubehör : Pflanzstangen und Befestigungen sind separat erhältlich



VERPACKUNG	VE / PAKET	BRUTTO-PAKET GEWICHT	PAKET-GRÖSSE	ANZ. PAKET / PALETTE	ANZ. PAKET / SCHICHT	ANZ. SCHICHTEN / PALLETTE	BRUTTO PALETTEN GEWICHT	PALETTEN GRÖSSE	VE / PALLETTE	FOTO VERPACKUNG
KARTON (150 cm)	36	19.5 kg	18 x 19 x 155 cm	24	24	1	483 kg	120 x 80 x 169 cm	864	

Pflanzstange 180

Stückgewicht : 0.51 Kg (180 cm)

Abmessungen der Einheit : 2.6 x 2.6 x 180 cm

FARBE	GRÜN	ANIS	ANTHRAZIT	KIRSCH
REFERENZ 180 cm	PV 001 800	PV 101 800	PV 601 800	PV 701 800
BARCODE				

Beschreibung : Große Höhe 180 cm.

Hergestellt aus recyceltem Kunststoff, flacher und quadratischer Kopf, Spitze.

180 cm = 10 Löcher ø 7 mm für Verbindungselemente

Widerstandsfähig, praktisch, langlebig.

BENENNUNG	REF.	BARCODE	UC-BOX
180 cm Pflanzstange GRÜN + 4 sortierte Befestigungen	PV 001 820		36
180 cm Pflanzstange ANIS + 4 sortierte Befestigungen	PV 101 820		36
180 cm Pflanzstange ANTHRAZIT + 4 sortierte Befestigungen	PV 601 820		36
180 cm Pflanzstange KIRSCH + 4 sortierte Befestigungen	PV 701 820		36



VERPACKUNG	VE / PAKET	BRUTTO-PAKET GEWICHT	PAKET-GRÖSSE	ANZ. PAKET / PALETTE	ANZ. PAKET / SCHICHT	ANZ. SCHICHTEN / PALETTE	BRUTTO-PALETTEN GEWICHT	PALETTEN GRÖSSE	VE / PALETTE	FOTOS VERPACKUNG
EINFARBIGER PRÄSENTATION BOX EINZELSTANGE (180 cm)	72	51 kg	58 x 39 x 182 cm	4	4	1	219 kg	120 x 80 x 199 cm	288	
EINFARBIGER PRÄSENTATION BOX + BEFESTIGUNGEN (180 cm)	36	28 kg	58 x 39 x 182 cm	4	4	1	127 kg	120 x 80 x 199 cm	144	
KARTON (180 cm)	36	23 kg	18 x 19 x 182 cm	24	24	1	567 kg	120 x 80 x 199 cm	864	



Für weitere Informationen scannen Sie den QR-Code auf der Rückseite des Katalogs.



Wasserbehälter 2 L für Pflanzstangen Mikado

Stückgewicht : 0.35 Kg

Abmessungen der Einheit : 26 x 26 x 26 cm

Beschreibung : Aus Recycling-Kunststoff. Fassungsvermögen 2 l.

Zentrale Sektion 26*26 mm für Bereitstellung des Vormundes. 2 absetzbare Seitenkorken + 1 Tropfen in regulierbarem Tropfen. 3 lange spitze Füße für Verankerung am Boden.

Praktisch, fest und schlau.

Produktvorteile : **REGULIERT UND KONZENTRIERT** die Bewässerung je nach Bedarf. Vermeidet Wasservergeudung.

Material : Polypropylen



Farbe : 4 Farben zur Auswahl

Herstellungsland : FRANKREICH









Garantie : 5 Jahre auf UV-Beständigkeit

Verwendungszeitraum : GANZJÄHRIG

Tipps zur Verwendung : Kombinieren Sie dieses System im Sommer mit einer Mulchdecke am Fuß der Pflanzen.

Zubehör : Pflanzstangen und Befestigungen sind separat erhältlich



	GRÜN	ANIS	ANTHRAZIT	KIRSCH
FARBE				
REFERENZ	PV 001 801	PV 101 801	PV 601 801	PV 701 801
BARCODE				

VERPACKUNG	VE / PAKET	BRUTTO-PAKET GEWICHT	PAKET-GRÖSSE	ANZ. PAKET / PALETTE	ANZ. PAKET / SCHICHT	ANZ. SCHICHTEN / PALETTE	BRUTTO-PALETTEN GEWICHT	PALETTEN GRÖSSE	VE / PALETTE	FOTO VERPACKUNG
KARTON	12	5 kg	45 x 26 x 105 cm	12	3	4	75 kg	120 x 80 x 195 cm	144	



Befestigungen x 6 für Pflanzstangen

Stückgewicht : 0.075 Kg

Abmessungen der Einheit : 11 x 4 x 24 cm

Beschreibung: Hergestellt aus recyceltem Kunststoff. Länge 15 cm. Offener flexibler Ring. Verkauft in 6er-Packungen mit Entriegelungsknopf. Schnell und einfach zu montieren.

Produktvorteile : **FLEXIBEL UND ROBUST** um ein Wachstum zu unterstützen und ausgereifter Plan.

Material : Polypropylen  

Farbe : 4 Farben zur Auswahl

Herstellungsland : FRANKREICH

Garantie : 5 Jahre auf UV-Beständigkeit







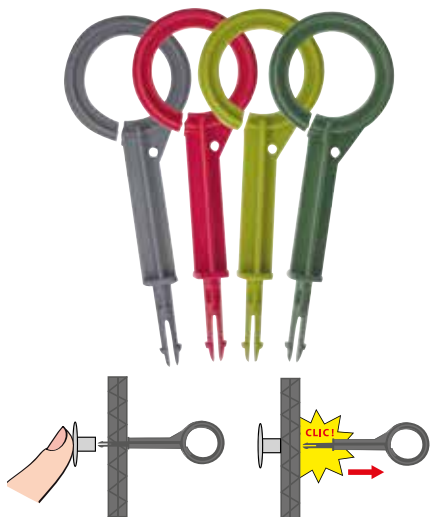

Verwendungszeitraum : GANZJÄHRIG

Tipps zur Verwendung : Platzieren Sie die Bänder auf beiden Seiten des Pfahls, um das Gewicht der Pflanze gleichmäßig zu verteilen.



Zubehör : Pflanzstangen und wasserbehälter sind separat erhältlich



	GRÜN	ANIS	ANTHRAZIT	KIRSCH
FARBE				
REFERENZ	PV 006 802	PV 106 802	PV 601 802	PV 701 802
BARCODE	 3 557400 068026	 3 557401 068025	 3 557406 018025	 3 557407 018024

VERPACKUNG	VE / PAKET	BRUTTO-PAKET GEWICHT	PAKET-GRÖSSE	ANZ. PAKET / PALETTE	ANZ. PAKET / SCHICHT	ANZ. SCHICHTEN / PALETTE	BRUTTO-PALETTEN GEWICHT	PALETTEN GRÖSSE	VE / PALETTE	FOTO VERPACKUNG
KARTON	12	1 kg	30 x 20 x 12 cm	160	16	10	175 kg	120 x 80 x 136 cm	1920	



Für weitere Informationen scannen Sie den QR-Code auf der Rückseite des Katalogs.



TRANSPORTIEREN
AUFBEWAHREN
AUFRÄUMEN
DEKORIEREN
SCHÜTZEN
WASCHEN
STAPELN
ERNTEN
LAGERN

4 L Korb **Kajo**[®]



Beschreibung : Perforierter Ernte- und Aufbewahrungskorb. Fassungsvermögen 4 l.
Neutrale Basis, klappbare und bunte Füße/Griffe.
Handlich, funktionell, optisch ansprechend und praktisch.

Produktvorteile : **BEGRENZT** die Handhabungen und **BEWAHRT** das Erntegut
Für die Ernte im Garten, aber auch für überall im Haus.
Stapelbar, einfach zu verstauen und zu reinigen.

Material : Polypropylen



Farbe : 3 Farben zur Auswahl

Herstellungsland : FRANKREICH

Garantie : 5 Jahre auf UV-Beständigkeit

Verwendungszeitraum : GANZJÄHRIG

Tipps zur Verwendung : Leicht, in der Hand zu nehmen, Ideal für die Kinder.
In Kajo 15L die gigogne Weise zu benutzen.



Erntekorb 4 L

Kajo®



Stückgewicht : 0.38 Kg

Abmessungen der Einheit : 24 x 20 x 15 cm



FARBEN	GRAU	TAUPE	GRÜN	3 GEMISCHTE FARBEN BOX 30 KAJO 4 L
REFERENZ	PV 004 922	PV 004 941	PV 004 942	PV 304 922
BARCODE				

VERPACKUNG	VE / PAKET	BRUTO GEWICHT PAKET	PAKET-GRÖSSE	ANZ. PAKET / PALLETTE	ANZ. PAKET / SCHICHT	ANZ. SCHICHTEN / PALLETTE	BRUTO GEWICHT PALLETTE	VE / PALLETTE	PALLETTE GRÖSSE	FOTOS VERPACKUNG
EINFÄRBIG BOX	10	4.10 kg	25 x 21 x 57	45	15	3	195 kg	450	120 x 80 x 183	
GEMISCHTE PRÄSENTATIONS BOX 3 FARBEN	30	12.6 kg	75 x 21 x 57	15	5	3	195 kg	450	120 x 80 x 183	



Für weitere Informationen scannen Sie den QR-Code auf der Rückseite des Katalogs.

FABRIQUÉ EN FRANCE



TRANSPORTIEREN
AUFBEWAHREN
AUFRÄUMEN
DEKORIEREN
SCHÜTZEN
WASCHEN
STAPELN
ERNTEN
LAGERN

15 L Korb Kajo®



Beschreibung : Perforierter Ernte- und Aufbewahrungskorb. Fassungsvermögen 15 l
Neutrale Basis, klappbare und bunte Füße/Griffe.
Handlich, funktionell, optisch ansprechend und praktisch.

Produktvorteile : **BEGRENZT** die Handhabungen und **BEWAHRT** das Erntegut.
Für die Ernte im Garten, aber auch für überall im Haus.
Stapelbar, einfach zu verstauen und zu reinigen.

Material : Polypropylen



Farbe : 3 Farben zur Auswahl

Herstellungsland : FRANKREICH

Garantie : 5 Jahre auf UV-Beständigkeit

Verwendungszeitraum : GANZJÄHRIG

Tipps zur Verwendung : Nach dem Ende der Ernte können Sie die Kajo wie ein
Küchenregal stapeln.

NEU

Kombinieren Sie 1 Kajo 15l. mit dem **Fahradkorbhalterung**, um Ihr Mittagessen,
Sport- oder, Büro Sport- oder Büroausrüstung, Einkäufe oder 2 Kajo 15l. mit dem
Kaba für 2 volle Körbe (bis zu je ca. 5 kg) 2 gefüllte Körbe (bis zu je 5 kg)









Erntekorb 15 L

Stückgewicht : 0.85 Kg

Abmessungen der Einheit : L 48 x l 29 x h 20 cm



FARBEN	GRAU	TAUPE	GRÜN
			
REFERENZ	PV 001 922	PV 001 941	PV 001 942
BARCODE	 3 557400 019226	 3 557400 019417	 3 557400 019424

VERPACKUNG	VE / PAKET	BRUTTO-PAKET GEWICH	PAKET-GRÖSSE	ANZ. PAKET / PALETTE	ANZ. PAKET / SCHICHT	ANZ. SCHICHTEN / PALETTE	BRUTTO-PALETTEN GEWICHT	PALETTEN-GRÖSSE	VE / PALETTE	FOTOS VERPACKUNG
EINFARBIGE PRÄSENTATIONS BOX	10	9.5 kg	50 x 31 x 59 cm	18	6	3	170 kg	120 x 80 x 189 cm	180	



Für weitere Informationen scannen Sie den QR-Code auf der Rückseite des Katalogs.



TRANSPORTIEREN
AUFBEWAHREN
AUFRÄUMEN
DEKORIEREN
SCHÜTZEN
WASCHEN
STAPELN
ERNTEN
LAGERN

20 L Korb **Kajo**[®]



Beschreibung : Perforierter Ernte- und Aufbewahrungskorb. Fassungsvermögen 20 l.
Neutrale Basis, klappbare und bunte Füße/Griffe.
Handlich, funktionell, optisch ansprechend und praktisch.

Produktvorteile : **BEGRENZT** die Handhabungen und **BEWAHRT** das Erntegut.
Für die Ernte im Garten, aber auch für überall im Haus.
Stapelbar, einfach zu verstauen und zu reinigen.

Material : Polypropylen  

Farbe : 3 Farben zur Auswahl

Herstellungsland : FRANKREICH

Garantie : 5 Jahre auf UV-Beständigkeit

Verwendungszeitraum : GANZJÄHRIG

Tipps zur Verwendung : Kistengröße, ideal für die Lagerung.



Erntekorb 20 L







Kajo[®]

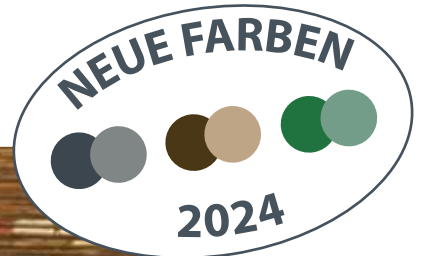

Stückgewicht : 1.25 Kg

Abmessungen der Einheit : 58 x 38 x 15 cm



FARBEN	GRAU	TAUPE	GRÜN
			
REFERENZ	PV 020 922	PV 020 941	PV 020 942
BARCODE	 3 557400 209221	 3 557400 209412	 3 557400 209429

VERPACKUNG	VE / PAKET	BRUTTO PAKET GEWICHT	PAKET GRÖSSE	ANZ. PAKET / PALLETTE	ANZ. PAKET / SCHICHT	ANZ. SCHICHTEN / PALLETTE	BRUTTO PALETTEN GEWICHT	PALLETTE GRÖSSE	VE / PALLETTE	FOTOS VERPACKUNG
EINFARBIGE PRÄSENTATIONS BOX	10	14.4 kg	60 x 40 x 56.5	12	4	3	171 kg	120 x 80 x 182	120	



Für weitere Informationen scannen Sie den QR-Code auf der Rückseite des Katalogs.

FABRIQUÉ EN FRANCE 



Rollwagen

Kaba für **Kajo** 15 L

Beschreibung : Rollwagen zum Transport von 2 Kajo-Körben 15 l.

Leicht, handlich, faltbar und kompakt.

Höhenverstellbarer Griff, klappbarer Standfuß zur einfachen Aufbewahrung und Montage im Kofferraum oder Schrank, und die Tasche ist abnehmbar.

Produktvorteile : LEICHTES Bewegen von beladenen Kajo-Körben (bis zu ca. 5 kg pro Kajo).

Bequem, funktionell und platzsparend dank klappbarem Ständer und Griff

Vielseitig einsetzbar : im Garten, auf dem Markt, beim Einkaufen, am Strand, beim Picknick, zu Hause...

Gerätegewicht : 2.65 kg

Abmessungen max. Höhe : 107.6 x 48.4 x 46.7 cm

Abmessungen min. Höhe : 77.8 x 48.4 x 46.7 cm

Abmessungen gefaltet : 78 x 48.4 x 19 cm

Material : Polypropylen   ABS (Radklammern und Schloss) - EVA (Reifen)

Farbe : 6 Mischfarben nach Wahl

Herstellungsland : FRANKREICH

Garantie : 5 Jahre auf UV-Beständigkeit

Verwendungszeitraum : GANZJÄHRIG

Anwendung :

Kombinieren und tragen Sie Ihre Kajo 15 l. Körbe (separat erhältlich), passen Sie die Höhe des Griffs entsprechend Ihrer Größe für einen besseren Komfort an.



KOMBINIEREN
mit
Kajo 15L

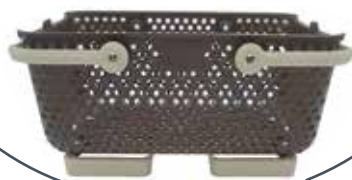



FARBEN	GRAU / KIRSCH E	GRAU / LINDE	GRAU / TÜR KIS
REFERENZ	PV 101 925	PV 101 926	PV 101 927
BARCODE	 3 557401 019256	 3 557401 019263	 3 557401 019270

FARBEN	GRAU / GRAUE MAUS	TAUPE / BEIGE	OLIVENGRÜN / MANDELGRÜN
REFERENZ	PV 101 922	PV 101 941	PV 101 942
BARCODE	 3 557401 019225	 3 557401 019416	 3 557401 019423

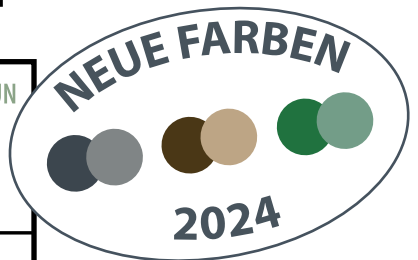

NICHT VERTRAGSFOTOS

VERPACKUNG	VE PAKET	BRUTTO PAKET GEWICHT	PAKET-GRÖSSE	ANZ. PAKET / PALETTE	ANZ. PAKET / SCHICHT	ANZ. SCHICHTEN / PALETTE	BRUTTO-PALETTEN GEWICHT	PALETTEN GRÖSSE	VE / PALETTE	FOTOS VERPACKUNG
KARTON	1	3.10 kg	45 x 15 x 73 cm	32	8	4	100 kg	120 x 80 x 200 cm	32	



Für weitere Informationen scannen Sie den QR-Code auf der Rückseite des Katalogs.

Fahrradkorbhalterung

für **Kajo** 15 L



Beschreibung : **Fahrradkorbhalterung** zum Tragen von 1 Kajo 15 l. Korb am Lenker eines Fahrrads. Passt an die meisten Lenker dank des verstellbaren Distanzstücks (∅ Lenker: 21-24 mm/ 32 mm).

Maximale Korblast: 5 kg.

Produktvorteile : **TRANSPORTIEREN** Sie Ihr Hab und Gut in Ihrem Kajo 15 l. Korb an der Front an der Vorderseite Ihres Fahrrads, leicht zu montieren und zu demontieren, abnehmbarer Korb dank des Clip-Verschluss.

Gerätengewicht : 0.4kg

Abmessungen : 11.5 x 20 x 15.6 cm

Material : Polypropylen



Farbe : Anthrazit grau

Herstellungsland : FRANKREICH

Garantie : 5 Jahre auf UV-Beständigkeit

Verwendungszeitraum : GANZJÄHRIG

KOMBINIEREN
mit
Kajo 15L

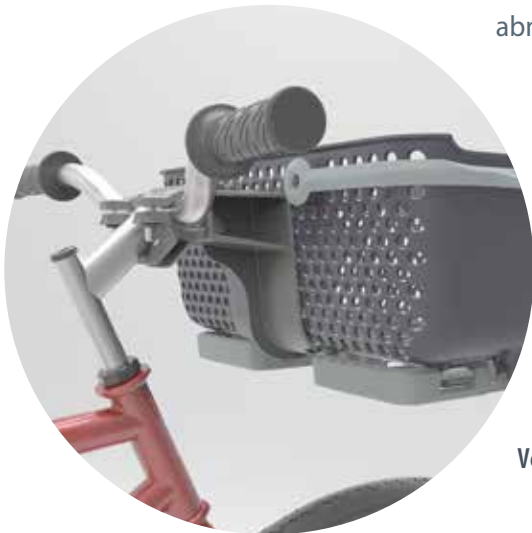
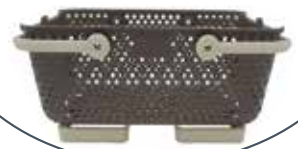

Tipps zur Verwendung : Tragen Sie Ihren Kajo 15 l. Korb (separat erhältlich) für Ihre Spaziergänge, Einkaufen, Picknicks, Städtereisen...



FARBE	ANTHRAZIT GRAU 
REFERENZ	PV 201 920
BARCODE	 3 557402 019200

VERPACKUNG	VE PAKET	BRUTTO PAKET GEWICHT	PAKET-GRÖSSE	ANZ. PAKET / PALETTE	ANZ. PAKET / SCHICHT	ANZ. SCHICHTEN / PALETTE	BRUTTO-PALETTEN GEWICHT	PALETTEN GRÖSSE	VE / PALETTE	FOTO VERPACKUNG
KARTON	1	0.3 kg	25 x 12 x 11 cm	240	30	8	108 kg	120 x 80 x 100 cm	240	



Kompost-Eimer

Kajo®

M
INDUSTRIE

Beschreibung : Eimer zum Sammeln von organischen Abfällen (5L Inhalt), um Ihre Abfälle in der Küche zu sammeln.

Reduziert den Weg zum Komposter im Freien.

Ausgestattet mit einem Aktivkohlefilter zum Stoppen von Gerüchen.

(Schutz für 3 Monate, waschbar oder erneuerbar) und einen luftdichten Deckel, um die Vermehrung von Insekten zu verhindern.

Produktvorteile :

- Recycelte und wiederverwertbare Materialien.
- Für eine einfache Reinigung konzipiertes Design (abgerundete Ecken).
- Geruchsneutraler Kohlefilter (austauschbar und/oder waschbar).
- Spülmaschinenfest

Stückgewicht : 0,46 kg

Abmessungen : 18.5 cm x 18.5 cm x 22 cm

Volumen : 5 l.

Eimer Barcode : 7 610316 823618

Referenz : 4005.55 MV

Filter x 2 Barcode : 3 557404 005560

Referenz : PV 400 556



Material : Polypropylen   (100% recycelte Materialien)

Farbe : schwarz / grau (die Farbe kann je nach Quelle der verwendeten Materialien variieren)

Herstellungsland : SCHWEIZ

Garantie : 5 Jahre auf UV-Beständigkeit

Verwendungszeitraum : GANZJÄHRIG





Kohlenstofffilter
Schachtel mit 8
Stück Beutel x 2



Tipps zur Verwendung : Zeitgenössisches Design, das sich jeder Einrichtung anpasst. Die Abmessungen ermöglichen eine tägliche Sammlung Ihrer organischen Abfälle. Je nachdem, welche Abfälle Sie sammeln, leeren Sie den Eimer in den Komposter oder in den Hühnerstall.



VERPACKUNG	VE / PAKET	BRUTTO PAKET GEWICHT	PAKET GRÖSSE	ANZ. PAKET / PALLETTE	ANZ. PAKET / SCHICHT	ANZ. SCHICHTEN / PALLETTE	BRUTTO PALETTEN GEWICHT	PALLETTE GRÖSSE	VE / PALLETTE	FOTOS VERPACKUNG
PRÄSENTATIONS BOX	24	12.40 kg	59 x 40 x 95 cm	8	4	2	114 kg	120 x 80 x 205 cm	192	
KARTON	8	4.48 kg	40 x 40 x 41 cm	30	6	5	150 kg	120 x 80 x 215 cm	240	



Für weitere Informationen scannen Sie den QR-Code auf der Rückseite des Katalogs.



Doppelwandige Pflanzgefäße 40 L

Doppelwandige Pflanzgefäße 40 L *Mini Junior*

DOPPELWANDIGE PFLANZGEFÄSSE CALIPSO JUNIOR	GRÜN	GEWICHT / ABMESSUNGEN
<p><i>Mini Junior</i></p> <p>(Höhe 50 cm) Niedriger Pflanzkasten Doppelbehälter 40 l + 4 abnehmbare niedrige Füße</p>		<p>Gewicht : 6.50 kg</p> <p>Abmessungen : 81 x 39 x 50 cm</p>
REFERENZ	PV 006 531	
BARCODE	<p>3 557400 065315</p>	



- Leicht zu handhabender Sammelkorb zum Ernten und Sammeln (Tomaten, Eier, Ostereier, rote Früchte, Trockenfrüchte, Schalentiere, Pilze...) Bunt, handlich, funktionell, ästhetisch, praktisch und stapelbar. Zum Pflücken im Garten, aber auch für das ganze Haus.
- 2 Gartengeräte (Pflanzmaschine + Krallen), um Ihren Kindern den Spaß am Gärtnern näher zu bringen. Hergestellt aus starkem Polypropylen.

Beschreibung : Einen **Außentank** mit Wasserreserve (9L) und einen **perforierten Innentank**, damit die Wurzeln richtig waschen können. Lüftungs- und seitlicher Bewässerungsschornstein mit Wasserstandsregelung und Überlaufsystem. Kurze Füße (oder lange Füße bei anderen Modellen) abnehmbar und perfekt für Kinder geeignet.

SINNREICH UND INNOVATIV Produktvorteile :

Die ein perfektes Gleichgewicht zwischen den Elementen Erde, Luft, Wasser, Wärme, die für die richtige Entwicklung von Pflanzen, Kräutern, Setzlingen, Blumen.... notwendig sind. Funktioniert wie ein Grundwasserspiegel.

AUTONOMES wassermanagement.

ISOLIERUNG von der Sonne und gegen Kälte (Doppelwand mit Luftzirkulation).

MEHRFACHNUTZUNG

Material : Polypropylen

Farbe : 1 Farbe grün

Herstellungsland : FRANKREICH

Garantie : 5 Jahre UV-Schutz

Verwendungszeitraum : GANZJÄHRIG



Ideal für Kinder :

- Niedriges Pflanzgefäß, das an die Größe der Kinder angepasst ist.
- Bunt und anpassbar mit einer doppelten dekorativen selbstklebenden Folie angeboten (auf dem unteren Teil des Tablett geklebt werden).
- Inklusiv: 1 Korb 4 l. + 2 Gartengeräte (Umpflanzer + Krallen).

Gebrauchsanweisung : Wenn die Pflanzen reifen, bitte ausfüllen die Wasserversorgung und verlassen Sie mit freiem Verstand, ihr Pflanzgefäß, ist für mehrere Tage autonom.



Pflanzgefäße 40 L



Pflanzgefäße 40 L *Maxi* BASIC

Beschreibung : Ein **starrer Tank** zur Aufnahme von 10 l Tonkugeln und 30 l Erde für die Anbau von Gemüse, Setzlingen, Blumen und Kräutern.

SINNREICH UND INNOVATIV Produktvorteile :

- ABNEHMBARE FÜSSE, mit denen Sie transformieren können. Segeln Sie Ihren Pflanzgefäß in Blumenkästen oder Setzlingen.
- ABNEHMBARE KAPPE an der Seite, die die Reinigung erleichtert. Entleerung von überschüssigem Wasser.
- ISOLIERUNG gegen Erdkälte.
- MEHRFACHNUTZUNG

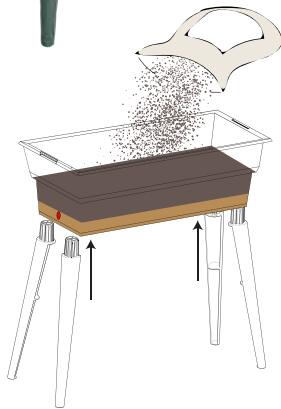

Material : Polypropylen
Farbe : 3 Farben zur Auswahl
Herstellungsland : FRANKREICH
Garantie : 5 Jahre UV-Schutz
Verwendungszeitraum : GANZJAHRIG



Gebrauchsanweisung : Eine Schicht Tonperlen darunter legen (ca. 5 cm/10 l.) und dann mit Erde füllen (30 l.).



VERSIONEN	GRAU	TAUPE	GRÜN	GEWICHT / ABMESSUNGEN
<p><i>Maxi</i> BASIC</p> <p>40-L.-Hochcontainer-Pflanzgefäß. + 4 abnehmbare hohe Füße</p>				<p>Gewicht : 4.36 kg</p> <p>Abmessungen : 81 x 39 x 80 cm</p>
	REF. PV 007 520	REF. PV 007 530	REF. PV 007 550	



Für weitere Informationen scannen Sie den QR-Code auf der Rückseite des Katalogs.

FABRIQUÉ EN FRANCE



**EXKLUSIVITÄT
BAC MIT
WASSERSERVICE 9 L**



Doppelwandige Pflanzgefäße 40 L

Beschreibung : Ein **äußere Behälter** mit Wasservorrat (9 Liter) für die wasseraufnehmenden Wurzeln und ein **innerer perforierte Behälter** (mit abgerundeten Ecken) für die Nährwurzeln. Belüftungs- und Bewässerungskamin mit Wasserstandskontrolle und Überlaufsystem. Abnehmbare Füße. Ausschnitt in der unteren Schale zur einfachen Handhabung der oberen Schale (Umpflanzen von Setzlingen im Garten und Kontrolle der Wurzeln).

Produktvorteile : **SINREICH UND INNOVATIV** ermöglicht ein perfektes Gleichgewicht zwischen den Elementen **Boden, Luft, Wasser und Wärme**, die für die richtige Entwicklung von Pflanzen, Kräutern, Setzlingen, Blumen usw. notwendig sind. Funktioniert wie ein Grundwasserspiegel.

UNABHÄNGIGES MANAGEMENT der Wasserversorgung

ISOLATION gegen Sonne und gegen Kälte (Doppelwand mit Luftzirkulation).

MEHRFACHNUTZUNG

Material : Polypropylen  

Farbe : 3 Farben zur Auswahl







Herstellungsland : FRANKREICH

Garantie : 5 Jahre auf UV-Beständigkeit

Verwendungszeitraum : GANZJÄHRIG

Zubehör : Trennwände und Glocke werden separat für die Versionen mini und maxi

Tipps zur Verwendung : Füllen Sie den Wasserspeicher und entspannen Sie sich einfach, Ihr Pflanzgefäß ist selbst.

VERSIONEN	GRAU	TAUPE	GRÜN	EINHEITSPAKET	VE / PALETTE
Maxi (Abmessungen: L 81 x 139 x H 80 cm Gewicht : 6.80 kg) Niedriger Blumenkasten Doppelwanne 40 L. + Ablageplatte + 4 Bewegliche Füße				/	/
	REF. PV 002 528	REF. PV 002 530	REF. PV 002 531	82 x 40 x 28 cm	21
				/	/

VERSIONEN	REFERENZ	BARCODE	VERPACKUNG	VE / PAKET	PAKET-GRÖSSE	DIMENSIONEN PAKET
OPTION PARTITIONEN AUSSAAT GRAU) 32 REGALE (Abmessungen : 70 x 8 x 13 cm Gewicht : 1.25 kg)	PV 004 503		KARTON	10	13 kg	62 x 26 x 18.5 cm
OPTIONGLOCKE (TRANSPARENT) (Abmessungen : 82 x 40 x 22 cm Gewicht : 1.25 kg)	PV 005 503		KARTON	10	16 kg	83 x 41 x 58 cm

Doppelwandige Pflanzgefäße 40 L



Doppelwandige Pflanzgefäße 40 L **Calipso Combi**



Produktvorteile der Combi-Version :

- Erstellen Sie bis zu 32 Setzlinge mit den modularen Trennwänden
- Belüftete Schutzabdeckung
- 2 seitliche Scharniere, um die Abdeckung zu fixieren
- Griff an der Vorderseite zum einfachen Öffnen der Abdeckung



VERSIONEN	GRAU	TAUPE	GRÜN	EINHEITSPAKET	VE / PALETTE
Combi (Abmessungen: L 81 x l 39 x H 100 cm Gewicht : 9.850 kg) Hoher Blumenkasten und-oder Mini-Gewächshaus Doppelwanne 40 L. + Saat-Zellwände + Haube + Ablageplatte + 4 Bewegliche Füße				/	/
	REF. PV 003 528	REF. PV 003 530	REF. PV 003 531	82 x 41 x 32 cm	20
				/	/



Für weitere Informationen scannen Sie den QR-Code auf der Rückseite des Katalogs.





Gartengeräte-Set



Beschreibung des Set:

1 PFLANZMASCHINE zum Pflanzen, Umpflanzen, Ausstechen, Mischen oder Verteilen von Erde. Gebogene Form, um eine Hebelwirkung zu ermöglichen, um Ihre Pflanze leicht aus dem Boden zu nehmen, ohne die Wurzeln zu stören.

1 GARTENKRALLE mit 3 Zinken zum Auflockern, Belüften und Jäten.

Ermöglicht es Ihnen, den Boden aufzuweichen und zu hacken, um die Aussaat oder Pflanzung und deren Akklimatisierung in Ihrem Blumenkasten, Topf oder Gemüsegarten zu erleichtern.

1 SCHLAUCH zum Unkrautjäten, Lockern des Bodens, Umgraben von Gemüse, Umgraben des Bodens. 19 cm langer Stiel mit spitzem Ende zum Aufbrechen der Erdkruste, die sich unter der Einwirkung von Regen und Gießwasser bildet, und einem flachen und scharfen Teil zum Schneiden der Pflanzen oder Anheben der Erde. Das Hacken ist ein wesentlicher Bestandteil der Gartenarbeit, um die Bewässerung zu begrenzen, den Boden und die Luft zu belüften und Unkraut zu beseitigen.



Produktvorteile : **LEICHTE UND FUNKTIONELLE WERKZEUGE** aus recyceltem Kunststoff (rostet nicht), angepasst an die Morphologie von Erwachsenen und Kindern.

Besserer Arbeitskomfort, weniger Risiko für den Benutzer.

Aufhängeloch für einfache Lagerung und Ablage.

Stückgewichts : Pflanzmaschine 33 gr - gartenkralle 36 gr - schlauch 62 gr

Pflanzmaschine abmessungen : 21.6 x 5.4 cm

Gartenkralle abmessungen : 18.6 x 5.7 cm

Schlauch abmessungen : 20 x 14.7 cm

Material : Polypropylen



Farbe : 3 Farben zur Auswahl (abgestimmt auf die Serien Kajo und Calipso Junior)

Herstellungsland : FRANKREICH

Garantie : 5 Jahre UV-Schutz

Verwendungszeitraum : GANZJAHRIG

Gebrauchsanweisung : Kombinieren Sie mit Ihren Calipso-Pflanzern für eine bessere Arbeit im Boden.

Ihre Kinder können sie auch in den passenden Kajo 4L-Körben tragen.



Gartengeräte-Set



FARBEN	GRAU	TAUPE	GRÜN
REFERENZ	PV 116 521	PV 116 526	PV 116 527
BARCODE	 3 557 401 165212	 3 557 401 165267	 3 557 401 165274



VERPACKUNG	VE / PAKET	BRUTTO PAKET GEWICHT	PAKET-GRÖSSE	ANZ. PAKET / PALETTE	ANZ. PAKET / SCHICHT	ANZ. SCHICHTEN / PALETTE	BRUTTO-PALETTEN GEWICHT	PALETTEN GRÖSSE	VE / PALETTE	FOTO VERPACKUNG
KARTON	12 SETS	1.863 kg	36 x 36 x 13 cm	72	6	12	149 kg	120 x 80 x 171 cm	864	



Für weitere Informationen scannen Sie den QR-Code auf der Rückseite des Katalogs.

FABRIQUÉ EN FRANCE



Beschreibung : Set zur Erhöhung der Füße für Blumenkasten Calipso Maxi - Combi bestehend aus : 4 Beinerrhöhungen, um Ihren Blumenkasten zu erhöhen (2 Höhen: + 20 cm und + 10 cm) + 2 Stützwinkel, um das Arbeitsbrett neu zu positionieren (wird mit dem Blumenkasten verkauft).

Produktvorteile : Erleichtert Menschen mit eingeschränkter Mobilität (Sessel) und großen Menschen den Zugang zur Gartenarbeit in einem Calipso-Blumenkasten.

Fördert die Helligkeit auf dem Balkon. Visueller Komfort und Praktikabilität. Mithilfe von Winkeln kann die Arbeitsplatte in der Höhe neu positioniert werden, um den Durchgang für einen Sessel freizugeben.

Set +10 cm

Stückgewicht : 0.84 kg

Abmessungen : H 24 x 5 cm

Set +20 cm

Stückgewicht : 1.03 kg

Abmessungen : H 33.5 x 5 cm

Material : Polypropylen



Farbe : Anthrazit

Herstellungsland : FRANKREICH

Garantie : 5 Jahre UV-Schutz

Verwendungszeitraum : GANZJÄHRIG

Tipps zur Verwendung : Positionieren Sie das Regal mit der Vorder- oder Rückseite Ihrer Maxi-Blumenkasten und Combi-Blumenkasten an der Vorderseite.



Erhöhungsset für Blumenkasten

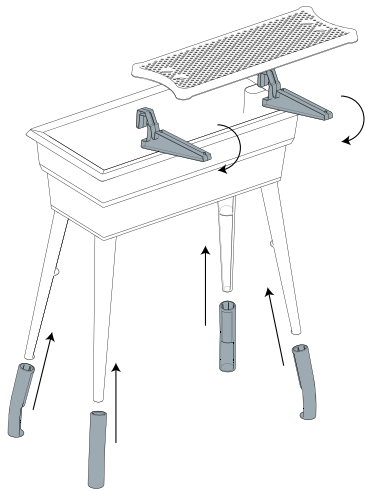
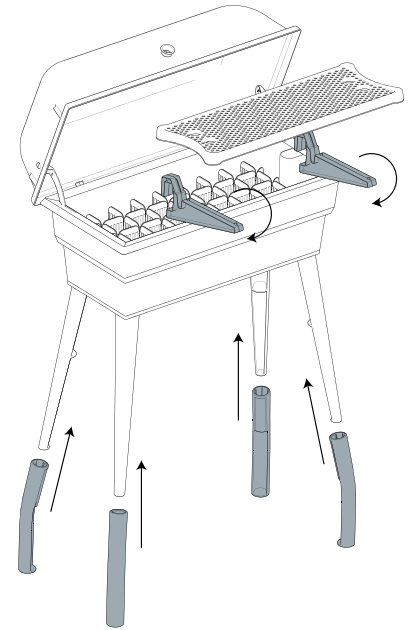

	SET +10 cm	SET +20 cm
FARBE		
REFERENZ	PV 010 520	PV 020 520
BARCODE	 3 557400 105202	 3 557400 205209

	VERPACKUNG	VE / PAKET	BRUTTO-PAKET GEWICHT	PAKET-GRÖSSE	ANZ. PAKET / PALETTE	ANZ. PAKET / SCHICHT	ANZ. SCHICHTEN / PALETTE	BRUTTO-PALETTEN GEWICHT	PALETTEN GRÖSSE	VE / PALETTE	FOTOS VERPACKUNG
SET+ 10cm	KARTON	10	8.90 kg	60 x 40 x 30 cm	24	4	6	223.20 kg	120 x 80 x 190 cm	240	
SET+ 20cm	KARTON	10	10.80 kg	60 x 40 x 30 cm	24	4	6	268.80 kg	120 x 80 x 190 cm	240	



Für weitere Informationen scannen Sie den QR-Code auf der Rückseite des Katalogs.



Robuster Rahmen entworfen von einem Fachmann des Gewächshauses

Verzinkter Stahl Durchmesser 32 mm
Dicke 1.5 mm

Abdeckung Kunststoffolie lichtdurchlässig
GARANTIE 5 JAHRE ANTI-UV
und + 90 % Lichtdurchlässigkeit

Zubehör und Kundendienst

PE-Reparaturkleber Stahlklammern \varnothing 32 mm



Gewächshausplanen erhältlich. Schattenfolien und Planen in Rollen oder auf Maß geschnitten



Widerstandsfähige Verankerung im Boden

Von Profis verwendetes System

Modularer Wintergarten:

Extralänge 1,50 m und/oder zusätzliche Tür



Verstellbares Sonnensegel



Breite Gewächshaus 2 m
6 m² großes Modell /
1 Tür mit Reißverschluss



Breite Gewächshaus 3 m
9 m² großes Modell /
1 Tür mit Reißverschluss

Technische Informationen zu Richel-Gewächshäusern und Zubehör finden Sie im Katalog **RICHEL** oder unsere Website www.mvindustrie.fr

Französische Herstellung und Kundendienst. Lagerhäuser in Frankreich in Ihrer Nähe.



Breite Gewächshaus 3 m
9 m² großes Modell / 1 Drehtür



Breite Gewächshaus 3 m
13.5 m² großes Modell/
2 Türen mit Reißverschluss



Breite Gewächshaus 3 m
18 m² großes Modell / 2 Drehtüren



Breite Gewächshaus 3 m
18 m² großes Modell /
2 Türen mit Reißverschluss



Breite Gewächshaus 4.5 m
20,25 m² großes Modell/ 1 Drehtür



Breite Gewächshaus 4.5 m
27 m² großes Modell / 2 Drehtüren



487 Allée des Platanes
Z.A Champgrand
26270 Loriol-sur-Drôme
FRANCE

Tél. +33 (0)4 75 61 40 70

www.mvindustrie.fr

info@mvindustrie.fr

commandes@mvindustrie.fr

**FABRIQUÉ
EN FRANCE**



Französischer hersteller
von gartenartikeln
www.mvindustrie.fr

Scannen Sie diesen
QR-Code
und finden Sie uns
www.mvindustrie.fr



 MV Industrie

 @mvindustrie

Kommerzieller Kontakt Frankreich :
Mathieu BEAUDOUIN
+33 (0)6 84 66 66 24
mathieu.beaudouin@mvindustrie.fr

Kommerzieller Exportkontakt :
Gwendoline LEGENDRE
gwen.legendre@mvindustrie.fr