

# Katalog



Französischer hersteller  
von gartenartikeln  
[www.mvindustrie.fr](http://www.mvindustrie.fr)

FABRIQUÉ  
EN FRANCE



# Lernen sie uns kennen

*MV INDUSTRIE ist ein mittelständisches Familienunternehmen aus der Kunststoffbranche, das seit 1994 in der Drôme ansässig ist und sich auf die Herstellung von einfallreichen Produkten für Garten und Haus spezialisiert hat.*

*Im Jahr 2023 feiern wir den 20-jährigen Erfolg unseres berühmten starren Tunnels , der zum Treiben und Schützen von Kulturen im Gemüsegarten dient.*

*Zu diesem Jubiläum,  wird *

*Dank dieses Erfolgs bemühen wir uns, Ihnen regelmäßig neue, innovative und clevere Produkte vorzustellen, die Ihnen das Leben im Alltag erleichtern sollen.*

*Sie können sie auf den Seiten dieses neuen Katalogs entdecken !*

## ZUSAMMENFASSUNG

**P. 2 :** Lernen sie uns kennen / Zusammenfassung

**P. 3 :** Tunnel Modulo 30 und Zubehör

**P. 4-5 :** Tunnel Modulo 40 und Zubehör

**P. 6-7 :** Tunnel Modulo 60 und Zubehör

**P. 8-9 :** Fester und haltbarer Mulch Modul'oplak

**P. 10-11-12 :** Pflanzglocken Modul'o 35, Aufsatz für Schutzhaube und Mini-Einsatz

**P. 13 :** Meilenstein bei Aussaat Mikado

**P. 14-15-16-17 :** Pflanzbehälter Mikado und Zubehör

**P. 18-19 :** Körbe Kajo 4 l.

**P. 20-21 :** Körbe Kajo 15 l.

**P. 22-23 :** Körbe Kajo 20 l.

**P. 24-25 :** Rollwagen zum Transport Kaba für Kajo 15 l.

**P. 26 :** Fahrradkorbhalter für Kajo 15 l.

**P. 27 :** Kompost-Eimer Kajo

**P. 28-29-30-31 :** Calipso Pflanzgefäß und Blumenkasten

**P. 32-33 :** Gartengeräte-Set Calipso

**P. 34 :** Erhöhungsset für Calipso-Blumenkasten

**P. 35 :** Richel Gartengewächshaus

**P. 36 :** Kontakt und Adressen

### **Unser Beruf :**

Spritzguss.

- 5,300 m<sup>2</sup> Gebäude.
- 1993-2002 = diverse Zuliefertätigkeiten.
- Seit 2003 = Lieferant für Gartencenter und Fachgeschäfte unserer eigenen Produkte.
- Spritzgussmaschinen 1800T - 900T - 320T - 100T und ein anerkanntes Know-how in unserem Fachgebiet.

### **Unsere Verpflichtungen als verantwortungsbewusster Hersteller :**

- 1100 % recyclebarer bzw. lebensmittelechter Kunststoff.
- Abfallverwertung.
- Vertrag für grüne Energie.
- Entwurf und Herstellung der Spritzgussformen in Frankreich..
- Herstellung, Montage und Versand der Produkte vor Ort.
- Lokale oder regionale Partner, Zulieferer, Lieferanten.

### **Unsere Verpflichtungen als verantwortungsbewusster Händler :**

- Showroom zum Testen, Montieren, Handhaben und Verwenden unserer Produkte.
- Kundendienst, Beratung, Kundensupport direkt vom Hersteller auf einfachen Anruf.
- Kreation raffinierter, nachhaltiger (hochwertiger und UV-beständiger Kunststoff und vielseitig verwendbarer Produkte.





# Tunnel und Zubehör



Modulo<sup>30</sup>



**Beschreibung :** Mini Gewächshaus mit steifen **ANTRIEB**.

Verankerung am Boden von System von Pflöcken, 2 Angebotene von Tunnel (POM). Integrierte Mulde für das Auffangen von Wasser. Verstellbar, starr und stapelbar.

**Produktvorteile :** **Schützen** und **beschleunigen** Sie das Wachstum der Aussaat. Bewegen Sie die Ernten vorwärts. **Passen** und **organisieren** Sie die verschiedenen Größen Modulo nach Ihren Plantagen.

**Material :** polypropylen  

**Farbe :** transparent

**Herstellungsland :** FRANKREICH

**Garantie :** 5 Jahre auf UV-Beständigkeit

**Verwendungszeitraum :** GANZJÄHRIG



Barcode : 3 557400 012111

**Stückgewicht :** 1.290 Kg

**Abmessungen der Einheit :** 78 x 29 x 28

**Referenz :** PV 001 211

**2 ANGEBOTEN  
HERINGE  
(INKLUSIVE)**

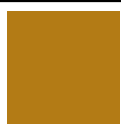

**Tipps zur Verwendung :** ideal für Einzelpflanzen (Salate, Erdbeeren, Rettich, etc.).

VERPACKUNG	VE / PAKET	BRUTTO-PAKET GEWICHT	PAKET-GRÖSSE	ANZ. PAKET / PALETTE	ANZ. PAKET / SCHICHT	ANZ. SCHICHTEN / PALETTE	BRUTTO-PALETTEN GEWICHT	PALETTEN GRÖSSE	VE / PALETTE	FOTOS VERPACKUNG
<b>PRÄSENTATIONS 30 TUNNELS</b>	<b>30</b>	41 kg	80 x 60 x 100 cm	2	2	1	92 kg	120 x 80 x 107 cm	60	
<b>KARTON 20 PAAR ENDSTÜCK</b>	<b>20</b>	4.25 kg	28.5 x 28.5 x 29.5 cm	24	8	3	120 kg	120 x 80 x 195 cm	480	

## Endstück x 2



**Beschreibung :** unerlässliches Zubehör für Tunnel Modulo 30.

1 Komponente für jedes Ende, die auf jeder Seite des Tunnels platziert werden soll. Starr und stapelbar.

**Produktvorteile :** **SCHUTZ UND ÜBERWINTERUNG** für hohe Einzelpflanzen

**Material :** polypropylen  

**Farbe :** transparent

**Herstellungsland :** FRANKREICH

**Garantie :** 5 Jahre auf UV-Beständigkeit

**Verwendungszeitraum :** GANZJÄHRIG



Barcode : 3 557400 012210

**Gewicht des Paares :** 0.2 Kg

**Abmessungen des Paares:** 28 x 28 x 1.9 cm

**Referenz :** 001 221

**Tipps zur Verwendung :** ein paar Tipps für mehrere Meter Schutz.



## Tunnel

**Beschreibung :** Starrer Mini-PFLANZTUNNEL Länge 1 m, Breite 40 cm.  
Verankerung im Boden mit Tunnelheringen (separat erhältlich).  
Integrierte Mulde für das Auffangen von Wasser.  
Modulierfähig, robust und stapelbar.

**Produktvorteile :** **SCHÜTZT UND BESCHLEUNIGT** das Wachstum der Setzlinge. Ermöglicht frühzeitigere Ernten.

**Material :** polypropylen  

**Farbe :** transparent

**Herstellungsland :** FRANKREICH

**Garantie :** 5 Jahre auf UV-Beständigkeit

**Verwendungszeitraum :** GANZJÄHRIG

**Tipps zur Verwendung :** ideal für **eine** Anzuchtreihe (Salate, Erdbeeren, Radieschen...).

**Zubehör :** Tunnelheringe und Endstücke, separat erhältlich



Barcode :  3 557400 002105

Stückgewicht : 1.80 Kg

Abmessungen der Einheit : 105 x 39 x 30 cm

Referenz : PV 000 210



VERPACKUNG	VE / PAKET	BRUTTO-PAKET GEWICHT	PAKET-GRÖSSE	ANZ. PAKET / PALETTE	ANZ. PAKET / SCHICHT	ANZ. SCHICHTEN / PALETTE	BRUTTO-PALETTEN GEWICHT	PALETTEN GRÖSSE	VE / PALETTE	FOTOS VERPACKUNG
<b>PRÄSENTATIONS BOX</b>	<b>50</b>	97 kg	107 x 80 x 152 cm	1	1	1	112 kg	120 x 80 x 167 cm	50	
<b>PRÄSENTATIONS BOX</b>	<b>30</b>	60 kg	107 x 80 x 102 cm	1	1	1	75 kg	120 x 80 x 117 cm	30	
	<b>10</b>	20 kg	107 x 40 x 77 cm	5	2/1	3	115 kg	120 x 80 x 194 cm	50	
<b>KARTON</b>	<b>10</b>	20 kg	107 x 40 x 77 cm	5	2/1	3	115 kg	120 x 80 x 194 cm	50	

## Endstück x 2

**Beschreibung :** unerlässliches Zubehör für Tunnel Modul'o 40.

1 Element pro Ende auf jeder Seite des Tunnels angeordnet werden.  
Starr und stapelbar.

**Produktvorteile :** **VERSCHLIESST** die Tunnels.

Sorgt für einen optimalen Schutz der Pflanzen.

**Material :** polypropylen  

**Farbe :** transparent

**Herstellungsland :** FRANKREICH

**Garantie :** 5 Jahre auf UV-Beständigkeit

**Verwendungszeitraum :** GANZJÄHRIG

**Barcode :** 3 557400 172204

**Gewicht des Paares :** 0,420 Kg

**Abmessungen des Paares :** 37 x 5 x 28 cm

**Referenz :** PV 017 220



**Tipps zur Verwendung :** Ein Paar Endstücke für mehrere Meter Schutz.

VERPACKUNG	VE / PAKET	BRUTTO-PAKET GEWICHT	PAKET-GRÖSSE	ANZ. PAKET / PALETTE	ANZ. PAKET / SCHICHT	ANZ. SCHICHTEN / PALETTE	BRUTTO-PALETTEN GEWICHT	PALETTEN GRÖSSE	VE / PALETTE	FOTO VERPACKUNG
KARTON	10	4.5 kg	39 x 30 x 35 cm	32	8	4	159 kg	120 x 80 x 155 cm	320	

## Tunnelheringe x 10

**Beschreibung :** Länge 25 cm, spitzes Ende.

Kopf für zweifache Verwendung: großer Haken zur Verankerung im Boden, kleiner Haken für die Belüftung des Tunnels. Im 10er-Pack. Widerstandsfähig und praktisch.

**Produktvorteile :** **MEHRZWECK.**

Festhalten von Gartenschläuchen. Verankerung im Boden.

**Material :** polyamid  

**Farbe :** heldergroen

**Herstellungsland :** FRANKREICH

**Garantie :** 5 Jahre auf UV-Beständigkeit

**Verwendungszeitraum :** GANZJÄHRIG

**Barcode :** 3 557400 002808

**Gewicht der Packung :** 0.20 Kg

**Abmessungen der Packung :** 17 x 5 x 37 cm

**Referenz :** PV 000 280



**Tipps zur Verwendung :** 1 Paket mit 10 Heringen für 2 bis 3 Tunnels.

VERPACKUNG	VE / PAKET	BRUTTO-PAKET GEWICHT	PAKET-GRÖSSE	ANZ. PAKET / PALETTE	ANZ. PAKET / SCHICHT	ANZ. SCHICHTEN / PALETTE	BRUTTO-PALETTEN GEWICHT	PALETTEN GRÖSSE	VE / PALETTE	FOTO VERPACKUNG
KARTON	10	2.5 kg	36 x 36 x 13 cm	72	6	12	187 kg	120 x 80 x 171 cm	720	



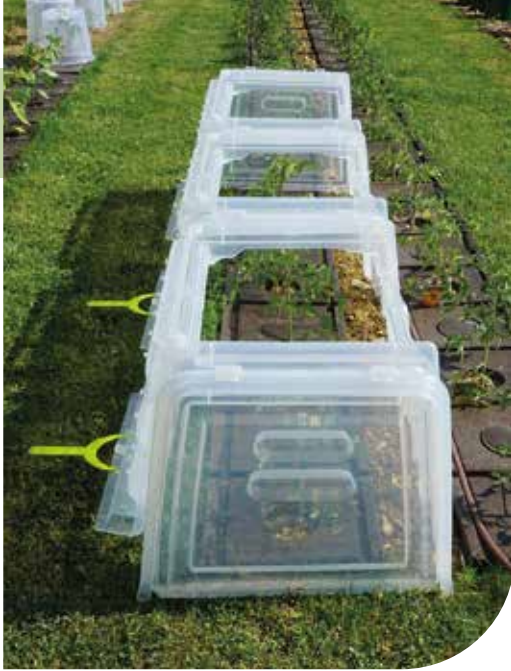

## Tunnel Modulo<sub>60</sub>



**Beschreibung :** Starrer Mini-**GEWÄCHSTUNNEL**. Länge 80 cm, Breite 60 cm. Abnehmbare Klappe mit Haltestange. Verankerung im Boden mit Tunnelheringen (separat erhältlich). Integrierte Mulde für das Auffangen von Wasser. Moduliefähig, robust und stapelbar.

**Produktvorteile :** **SCHÜTZT UND BESCHLEUNIGT** das Wachstum der Setzlinge. Ermöglicht frühzeitigere Ernten.



**Material :** polypropylen    
**Farbe :** transparent  
**Herstellungsland :** FRANKREICH  
**Garantie :** 5 Jahre auf UV-Beständigkeit  
**Verwendungszeitraum :** GANZJÄHRIG

**Tipps zur Verwendung :** ideal für **zwei** Anzuchtreihen (Tomaten, Paprikaschoten, Zucchini, Auberginen...).

**Zubehör :** Tunnelheringe und Endstücke, separat erhältlich

Barcode : 3 557400 114105  
 Stückgewicht : 2.65 Kg  
 Abmessungen der Einheit : 79 x 59 x 50 cm  
 Referenz : **PV 011 410**



VERPACKUNG	VE / PAKET	BRUTO GEWICHT PAKET	PAKET-GRÖSSE	ANZ. PAKET/ PALLETTTE	ANZ. PAKET/ SCHICHT	ANZ. SCHICHTEN/ PALLETTTE	BRUTTO GEWICHT PALLETT	PALETEN-GRÖSSE	VE/ PALLETTTE	FOTOS VERPACKUNG
<b>PRÄSENTATIONS BOX</b>	<b>10</b>	35 kg	80 x 60 x 100 cm	2	2	1	85 kg	120 x 80 x 115 cm	20	
<b>KARTON</b>	<b>5</b>	15.5 kg	80 x 60 x 74 cm	6	2	3	94.5 kg	120 x 80 x 163 cm	30	

## Endstück x 2

**Beschreibung :** unerlässliches Zubehör für Tunnel Modulo 60.

1 Element je Ende, unter dem Tunnel anzubringen.

Starr und stapelbar.

**Produktvorteile :** **VERSCHLIESST** die tunnel.

Sorgt für einen optimalen Schutz der Pflanzen.

**Material :** polypropylen



**Farbe :** transparent

**Herstellungsland :** FRANKREICH

**Garantie :** 5 Jahre auf UV-Beständigkeit

**Verwendungszeitraum :** GANZJÄHRIG

Barcode : 3 557400 114204

**Gewicht des Paares :** 1.20 Kg

**Abmessungen des Paares :** 56 x 4 x 49 cm

**Referenz :** PV 011 420



**Tipps zur Verwendung :** ein Paar Endstücke für mehrere Meter Schutz.

VERPACKUNG	VE / PAKET	BRUTO GEWICHT PAKET	PAKET-GRÖSSE	ANZ. PAKET / PALLETTE	ANZ. PAKET / SCHICHT	ANZ. SCHICHTEN / PALLETTE	BRUTTO GEWICHT PALLET	PALETEN-GRÖSSE	VE / PALLETTE	FOTO VERPACKUNG
KARTON	5	7 kg	57 x 50 x 21 cm	20	1	20	155 kg	120x80 x 162 cm	100	

## Tunnelheringe x 10

**Beschreibung :** Länge 25 cm, spitzes Ende.

Kopf für zweifache Verwendung: großer Haken zur Verankerung im Boden, kleiner Haken für die Belüftung des Tunnels. Im 10er-Pack. Widerstandsfähig und praktisch.

**Produktvorteile :** **MEHRZWECK.**

Festhalten von Gartenschläuchen. Verankerung im Boden.

**Material :** polyamid



**Farbe :** heldergroen

**Herstellungsland :** FRANKREICH

**Garantie :** 5 Jahre auf UV-Beständigkeit

**Verwendungszeitraum :** GANZJÄHRIG

Barcode : 3 557400 002808

**Gewicht der Packung :** 0.20 Kg

**Abmessungen der Packung :** 17 x 5 x 37 cm

**Referenz :** PV 000 280



**Tipps zur Verwendung :** 1 Paket mit 10 Heringen für 2 bis 3 Tunnels.

VERPACKUNG	VE / PAKET	BRUTTO-PAKET GEWICHT	PAKET-GRÖSSE	ANZ. PAKET / PALLETTE	ANZ. PAKET / SCHICHT	ANZ. SCHICHTEN / PALLETTE	BRUTTO-PALETTEN GEWICHT	PALETTEN GRÖSSE	VE / PALLETTE	FOTO VERPACKUNG
KARTON	10	2.5 kg	36 x 36 x 13 cm	72	6	12	187 kg	120x80 x 171 cm	720	



## Steifer und haltbarer Mulchfliesen x2



**Beschreibung :** starre **Anzucht- und Mulchplatte** mit 2 Löchern in der Mitte zum Einsetzen der Pflanzen und kleinen «Tropf»-Löchern für den Wasserabfluss in Richtung der Pflanzungen :

- Ersetzt die Mulchfolie
- Verhindert Hacken und Unkrautwuchs durch Begrenzung des Lichteinfalls.
- Wehrt Schädlinge ab die Pflanzen angreifen.
- Begrenzt die Temperaturunterschiede zwischen Tag und Nacht.
- Lässt Regenwasser zu den Pflanzen abfließen.
- Reduziert die Bewässerung, und spart so Wasser.
- Verhindert das Austrocknen des Bodens und hält den Boden feucht und locker.
- Wiederverwertbar, stapelbar, ineinander greifend, modular (leicht zu installieren und für kleine oder große Flächen).
- Braune Farbe, passt sich perfekt an die Umgebung an.

### Produktvorteile :

anpassbar mit Modulo 40 und 60 Tunneln, Rohren oder mikroporösen (ø 13 bis 16 mm) und Pflöcke für eine bessere Bodenhaftung (separat erhältlich). 2 Stopfen enthalten, um ungenutzte Bereiche zu schließen.



Ankerstange

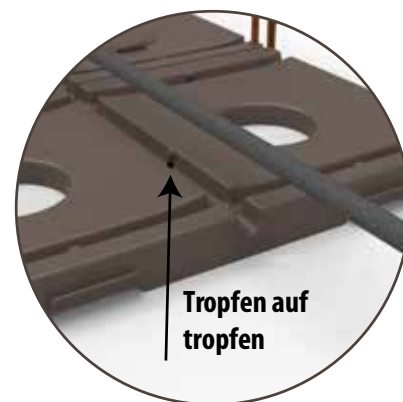

Tropfen auf tropfen





# Steifer und haltbarer Mulchfliesen x2

(+ 2 kappen)

Modulo  
Plak



FARBEN	BRAUN 
REFERENZ	PV 221 200
BARCODE	 3 557402 212007

VERPACKUNG	VE / PAKET	BRUTTO-PAKET GEWICHT	PAKET-GRÖSSE	ANZ. PAKET / PALETTE	ANZ. PAKET / SCHICHT	ANZ. SCHICHTEN / PALETTE	BRUTTO-PALETTEN GEWICHT	PALETTEN-GRÖSSE	VE / PALETTE	FOTO VERPACKUNG
PRÄSENTATIONS BOX 18 LOS VON 2	18	25,5 kg	60 x 40 x 105 cm	4	4	1	115 kg	120 x 80 x 117 cm	72	

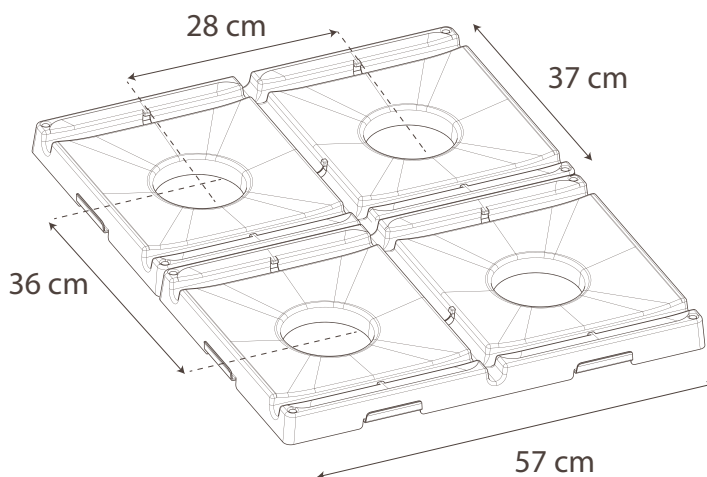

Gewicht der Platte : 0.66 kg  
 Abmessungen Platte : 57 cm x 37 cm x 4 cm  
 Gewicht der Kappe : 29 gr  
 Abmessungen Kappe : ø 12.4 cm x 1.9 cm Dicke

Material : recyceltes Polypropylen (75%)  und Fasern aus biologisch angebautem Holz 

Farbe : braun

Herstellungsland : FRANKREICH

Garantie : 5 Jahre auf UV-Beständigkeit

Verwendungszeitraum : GANZJÄHRIG

**Tipps zur Verwendung :** Positionieren Sie die Platten unter den Modulo 40- und 60-Tunneln und installieren Sie Ihre Bewässerungsschläuche. 1 Beutel mit 10 Stiften reicht aus, um 2 bis 3 ModuloPlak-Platten zu halten.



## Pflanzglocke Modulo 35

**Description :** 35 cm - Höhe 30 cm. Lässt kein Licht durch. Auffangschale  
2 Löcher für die Verankerung im Boden durch ein System von Pfählen.  
Starr und stapelbar.

**Produktvorteile :** **UAIT** die Glocken bei jedem Wetter am Boden.





**Material :** polypropylen  
**Farbe :** transparent  
**Herstellungsland :** FRANKREICH  
**Garantie :** 5 Jahre auf UV-Beständigkeit  
**Verwendungszeitraum :** GANZJÄHRIG

**Barcode :** 3 557400 012401  
**Stückgewicht :** 0.54 Kg  
**Abmessungen der Einheit :**  
35 x 35 x 30 cm  
**Referenz :** PV 001 240

**Tipps zur Verwendung :** ideal für Einzelpflanzen (Salate, Melonen, Kürbisse, Geranien...).

**2 ANGEBOTEN  
HERINGE  
(INKLUSIVE)**



VERPAKUNG	VE / PAKET	BRUTTO-PAKET GEWICHT	PAKET-GRÖSSE	ANZ. PAKET / PALETTE	ANZ. PAKET / SCHICHT	ANZ. SCHICHTEN / PALETTE	BRUTTO-PALETTEN GEWICHT	PALETTEN GRÖSSE	VE / PALETTE	FOTOS VERPAKUNG
<b>PRÄSENTATIONS BOX</b>	<b>30</b>	17.5 kg	36x36 x104 cm	12	6	2	225 kg	120x80 x223 cm	360	
<b>KARTON</b>	<b>10</b>	6 kg	36x36 x55 cm	24	6	4	159 kg	120x80 x180 cm	240	



## Pflanzglocke - Von 3

**Beschreibung :** Zusammengesetztes Angebot von 3 Glocke + 6 Mini-Einsätze

**Produktvorteile :**  
**ERMÄSSIGTER PREIS** im 3er-Set

**Barcode :** 3 557400 032409

**Gewicht des Sets :** 1.62 Kg  
**Abmessungen des Sets :** 35 x 35 x 35 cm  
**Referenz :** PV 003 240

VERPAKUNG	VE / PAKET	BRUTO GEWICHT PAKET	PAKET-GRÖSSE	ANZ. PAKET / PALLETTE	ANZ. PAKET / SCHICHT	ANZ. SCHICHTEN / PALLETTE	BRUTO GEWICHT PALLETTE	PALETEN-GRÖSSE	VE / PALLETTE	FOTOS VERPAKUNG
<b>PRÄSENTATION BOX</b>	<b>10</b>	17.5 KG	36 x 36 x 104 cm	12	6	2	225 KG	120 x 80 x 223 cm	120	

## Aufsatz für Schutzhaube

**Beschreibung :** ø 40 cm - H 32 cm. Option der zusätzlichen Höhe für Glocke Modulo.  
2 Löcher für die Verankerung im Boden durch ein System von Pfählen.  
Starr und stapelbar.

**Produktvorteile :** **SCHUTZ UND ÜBERWINTERUNG** für hohe Einzelpflanzen.

**Material :** polypropylen

**Farbe :** transparent

**Herstellungsland :** FRANKREICH

**Garantie :** 5 Jahre auf UV-Beständigkeit

**Verwendungszeitraum :** GANZJÄHRIG

**Barcode :** 3 557400 012418

**Stückgewicht :** 0.54 Kg

**Abmessungen der Einheit :** 9 x 9 x 1.5 cm

**Referenz :** **PV 001 241**



**Tipps zur Verwendung :** Kann allein gegen den Wind und die Schädlichen benutzt sein.

VERPACKUNG	VE / PAKET	BRUTTO-PAKET GEWICHT	PAKET-GRÖSSE	ANZ. PAKET / PALLETTE	ANZ. PAKET / SCHICHT	ANZ. SCHICHTEN / PALLETTE	BRUTTO-PALETTEN GEWICHT	PALETTEN GRÖSSE	VE / PALLETTE	FOTO VERPACKUNG
<b>KARTON</b>	<b>10</b>	6 kg	39.5 x 39.5 x 67 cm	18	6	3	123 kg	120x80 x 180 cm	180	

## Aufsatz für Schutzhaube - Von 3

**Beschreibung :** Volumenangebot bestehend aus 3 Umschlagteilen

**Produktvorteile :** **ERMÄSSIGTER PREIS** aim 3er-Set

**Barcode :** 3 557400 032416

**Stückgewicht :** 1.62 Kg

**Abmessungen der Einheit :** 39 x 39 x 38.5 cm

**Referenz :** **PV 003 241**



VERPACKUNG	VE / PAKET	BRUTTO-PAKET GEWICHT	BOX GEWICHT	PAKET GRÖSSE	ANZ. PAKET / PALLETTE	ANZ. PAKET / SCHICHT	NO LAYER / PALETTE	PALETTE WEIGHT	PALETTEN GRÖSSE	VE / PALLETTE	FOTOS VERPACKUNG
<b>PRÄSENTATIONS BOX</b>	<b>10</b>	17.5 KG	1.62 KG	41 x 40.5 x 141 cm	6	6	1	120 KG	120 x 80 x 160 cm	60	



# Pflanzglocke und Aufsatz für Schutzhaube

## Bleichende Glocke Modulo 35

**Beschreibung :** 35 cm - Höhe 30 cm. Lässt kein Licht durch. Auffangschale  
2 Löcher für die Verankerung im Boden durch ein System von Pfählen.  
Starr und stapelbar.

**Produktvorteile :** Salate, Endivien und Sellerie **blanchieren**. Schutz vor  
Witterungseinflüssen Bedingungen. Fördert das Wachstum von Einzelpflanzen.

**Material :** polypropylen



**Farbe :** dunkelgrün

**Herstellungsland :** FRANKREICH

**Garantie :** 5 Jahre auf UV-Beständigkeit

**Verwendungszeitraum :** GANZJÄHRIG

**Barcode :** 3 557400 012500

**Stückgewicht :** 0.54 Kg

**Abmessungen der Einheit :** 35 x 35 x 30 cm

**Referenz :** PV 001 250

**2 ANGEBOTEN  
HERINGE  
(INKLUSIVE)**



**Tipps zur Verwendung :** ideal um Salat knackiger zu machen.

VERPACKUNG	VE / PAKET	BRUTO GEWICHT PAKET	PAKET-GRÖSSE	ANZ. PAKET / PALLETTE	ANZ. PAKET / SCHICHT	ANZ. SCHICHTEN / PALLETTE	BRUTO GEWICHT PALLETTE	PALLETTE GRÖSSE	VE / PALLETTE	FOTO VERPACKUNG
KARTON	10	6 kg	36 x 36 x 55 cm	24	6	4	159 kg	120 x 80 x 180 cm	240	



## Mini-Einsätze x 10 für Pflanzglocke und aufsatz

**Beschreibung :** für Glocke und Erweiterung Modulo 35.  
13 cm langer, spitz zulaufender Rundkopf, gespalten zum leichten Entfernen.  
Wird in 10er-Tüten verkauft. Widerstandsfähig und praktisch

**Produktvorteile :** **WICHTIGSTE** Pflanzglocke und Aufsatz am Boden bei jedem Wetter.

**Material :** polyamid



**Farbe :** hellgrün

**Herstellungsland :** FRANKREICH

**Garantie :** 5 Jahre auf UV-Beständigkeit

**Verwendungszeitraum :** GANZJÄHRIG

**Barcode :** 3 557400 002815

**Stückgewicht :** 0.07 Kg

**Abmessungen der Einheit :** 11 x 3 x 25 cm

**Referenz :** PV 000 250

**Tipp :** 2 mini-Einsätze pro Pflanzglocke oder Vaufatz für ein optimales Ergebnis

VERPACKUNG	VE / PAKET	BRUTO GEWICHT PAKET	PAKET-GRÖSSE	ANZ. PAKET / PALLETTE	ANZ. PAKET / SCHICHT	ANZ. SCHICHTEN / PALLETTE	BRUTO GEWICHT PALLETTE	PALLETTE GRÖSSE	VE / PALLETTE	FOTO VERPACKUNG
KARTON	10	1 kg	30 x 20 x 12 cm	128	16	8	143 kg	120 x 80 x 111 cm	1280	

# Meilenstein bei Aussaat

Mikado

M INDUSTRIE

NEU

**Beschreibung :** Meilenstein zur Aussaat oder Pflanzung mit rechteckigem Etikettenträger, um die verschiedenen Pflanzensorten und die Daten der Aussaat und/oder Pflanzung zu kennzeichnen.

Höhe ca. 45 cm für bessere Sichtbarkeit.

Etikett aus Vinyl, mit UV-Schutz behandelt.

Verwendung mit einem wetterfesten, von Hand abwaschbaren Filzstift.

Spitzes Endstück mit 5 Einkerbungen für eine einfache Verankerung im Boden.

Stabil und leicht zu verstauen dank der Perforation.

Oberseite, die das Aufhängen ermöglicht.

**Produktvorteile :**

- 100 % recyceltes und wiederverwertbares Material
- Illustriertes Etikett mit 40 verschiedenen Gemüsesorten, Obst oder Kräutern (davon eine neutrale, die individuell gestaltet werden kann).
- Farbige Umrandung zur Unterscheidung der verschiedenen Kategorien (Gemüse/Obst/Aromaten)



**Abmessungen des Pfahls :** 45 x 2 cm

**Abmessungen Etikett :** 11 x 9 cm

**Höhe der Stifte**

(ohne Etikettenhalter) : 36 cm

**Gewicht :** 47 gr

**Verpackung :**

Beutel x 6 (identisch ref.)

**Gewicht :** 288 gr

**Größe der Tasche :** 61 x 30 cm



**Material :** polypropylen

**Farbe :** braun

**Herstellungsland :** FRANKREICH

**Garantie :** 5 Jahre auf UV-Beständigkeit

**Verwendungszeitraum :** GANZJÄHRIG

**Tipps zur Verwendung :** ideal für die Aussaat oder um die Tomatensorten zu unterscheiden, Salate, Kohl...



11 cm



9 cm



## Meilenstein bei Aussaat





	Referenzen	EAN
<b>Gemüse</b>		
Knoblauch	PV 001 462	3557400014627
Artischocke	PV 002 462	3557400024626
Aubergine	PV 003 462	3557400034625
Kardone	PV 004 462	3557400044624
Karotte	PV 005 462	3557400054623
Kohl / Blumenkohl / Brokkoli	PV 006 462	3557400064622
Gurke / Cornichon	PV 007 462	3557400074621
Kürbis / Butternut / Potimarron	PV 008 462	3557400084620
Zucchini	PV 009 462	3557400094629
Endivie / Chicorée	PV 010 462	3557400104625
Spinat / Mangold	PV 011 462	3557400114624
Fenchel	PV 012 462	3557400124623
Grüne / Rote / Weiße Bohne	PV 013 462	3557400134622
Melone / Wassermelone	PV 014 462	3557400144621
Rübe	PV 015 462	3557400154620
Zwiebel / Schalotte	PV 016 462	3557400164629
Kartoffel / Süßkartoffel	PV 017 462	3557400174628
Erbse / Zuckerbse	PV 018 462	3557400184627
Porree	PV 019 462	3557400194626
Paprika / Chili	PV 020 462	3557400204622
Rettich	PV 021 462	3557400214621
Salat / Rucola	PV 022 462	3557400224620
Tomate	PV 023 462	3557400234629
<b>Früchte</b>		
Erdbeere	PV 025 462	3557400254627
Himbeere	PV 026 462	3557400264626
Johannisbeere	PV 024 462	3557400244628
Brombeere	PV 027 462	3557400274625
Heidelbeere	PV 028 462	3557400284624
<b>Aromaten</b>		
Dill / Sorrel	PV 029 462	3557400294623
Basilikum	PV 030 462	3557400304629
Schnittlauch	PV 031 462	3557400314628
Koriander	PV 032 462	3557400324627
Estragon	PV 033 462	3557400334626
Minze	PV 034 462	3557400344625
Oregano	PV 035 462	3557400354624
Petersilie	PV 036 462	3557400364623
Rosmarin	PV 037 462	3557400374622
Salbei	PV 038 462	3557400384621
Thymian	PV 039 462	3557400394620
<b>Leer + Filzstift</b>		
Leeres Etikett	PV 000 462	3557400004628
Zwarte Bic uitwisbare marke	PV 099 462	3557400994622



## Pflanzstange 150 Mikado

Stückgewicht : 0.51 Kg (150 cm)

Abmessungen der Einheit : 2.6 x 2.6 x 150 cm

FARBE	GRÜN	ANIS	ANTHAZIT	KIRSCH
REFERENZ 150 cm	PV 150 800	PV 151 800	PV 156 800	PV 157 800
BAR CODE	 3 557401 508002	 3 557401 518001	 3 557401 568006	 3 557401 578005

**Beschreibung :** mittel 150 cm.

Hergestellt aus recyceltem Kunststoff, flacher und quadratischer Kopf, spitze Spitze.

150 cm = 8 Löcher ø 7 mm für Verbindungselemente

Widerstandsfähig, praktisch, langlebig.

**Produktvorteile :** **BEGLEITET** das Wachstum von Pflanzen bis zum Reife. Stützt die Tomatenpflanzen, die viele Tomaten tragen.

**Material :** polypropylen  

**Farbe :** 4 Farben zur Auswahl

**Herstellungsland :** FRANKREICH

**Garantie :** 5 Jahre auf UV-Beständigkeit

**Verwendungszeitraum :** GANZJÄHRIG

**Tipps zur Verwendung :** 1 Farbe für jede Tomatensorte. Junge Bäume, Rosen, Kletterer...



Zubehör : Pflanzstangen und Befestigungen sind separat erhältlich



VERPACKUNG	VE / PAKET	BRUTTO- PAKET GEWICHT	PAKET- GRÖSSE	ANZ. PAKET / PALETTE	ANZ. PAKET / SCHICHT	ANZ. SCHICHTEN / PALETTE	BRUTTO PALETTEN GEWICHT	PALETTEN GRÖSSE	VE / PALLETTE	FOTO VERPACKUNG
<b>KARTON</b> (150 cm)	<b>36</b>	19.5 kg	18 x 19 x 155 cm	24	24	1	483 kg	120 x 80 x 169 cm	864	

## Pflanzstange 180

Stückgewicht : 0.51 Kg (180 cm)

Abmessungen der Einheit : 2.6 x 2.6 x 180 cm

FARBE	GRÜN	ANIS	ANTHRAZIT	KIRSCH
REFERENZ 180 cm	PV 001 800	PV 101 800	PV 601 800	PV 701 800
BARCODE				

**Beschreibung :** große Höhe 180 cm.

Hergestellt aus recyceltem Kunststoff, flacher und quadratischer Kopf, Spitze.

180 cm = 10 Löcher ø 7 mm für Verbindungselemente

Widerstandsfähig, praktisch, langlebig.

BENENNUNG	REF.	BARCODE	UC-BOX
180 cm Pflanzstange GRÜN + 4 sortierte Befestigungen	PV 001 820		36
180 cm Pflanzstange ANIS + 4 sortierte Befestigungen	PV 101 820		36
180 cm Pflanzstange ANTHRAZIT + 4 sortierte Befestigungen	PV 601 820		36
180 cm Pflanzstange KIRSCH + 4 sortierte Befestigungen	PV 701 820		36



VERPACKUNG	VE / PAKET	BRUTTO-PAKET GEWICHT	PAKET-GRÖSSE	ANZ. PAKET / PALETTE	ANZ. PAKET / SCHICHT	ANZ. SCHICHTEN / PALETTE	BRUTTO-PALETTEN GEWICHT	PALETTEN GRÖSSE	VE / PALETTE	FOTOS VERPACKUNG
EINFARBIGER PRÄSENTATION BOX EINZELSTANGE (180 cm)	72	51 kg	58 x 39 x 182 cm	4	4	1	219 kg	120 x 80 x 199 cm	288	
EINFARBIGER PRÄSENTATION BOX + BEFESTIGUNGEN (180 cm)	36	28 kg	58 x 39 x 182 cm	4	4	1	127 kg	120 x 80 x 199 cm	144	
KARTON (180 cm)	36	23 kg	18 x 19 x 182 cm	24	24	1	567 kg	120 x 80 x 199 cm	864	



## Wasserbehälter 2 L für Pflanzstangen Mikado

Stückgewicht : 0.35 Kg

Abmessungen der Einheit : 26 x 26 x 26 cm

**Beschreibung :** aus Recycling-Kunststoff. Fassungsvermögen 2 l.

Zentrale Sektion 26\*26 mm für Bereitstellung des Vormundes. 2 absetzbare Seitenkorken + 1 Tropfen in regulierbarem Tropfen. 3 lange spitze Füße für Verankerung am Boden.

Praktisch, fest und schlau.

**Produktvorteile :** **REGULIERT UND KONZENTRIERT** die Bewässerung je nach Bedarf. Vermeidet Wasservergeudung.

Material : Polypropylen



Farbe : 4 Farben zur Auswahl

Herstellungsland : FRANKREICH









Garantie : 5 Jahre auf UV-Beständigkeit

Verwendungszeitraum : GANZJÄHRIG

**Tipps zur Verwendung :** Kombinieren Sie dieses System im Sommer mit einer Mulchdecke am Fuß der Pflanzen.

**Zubehör :** Pflanzstangen und Befestigungen sind separat erhältlich



	GRÜN	ANIS	ANTHRAZIT	KIRSCH
FARBE				
REFERENZ	PV 001 801	PV 101 801	PV 601 801	PV 701 801
BARCODE				

VERPACKUNG	VE / PAKET	BRUTTO-PAKET GEWICHT	PAKET-GRÖSSE	ANZ. PAKET / PALETTE	ANZ. PAKET / SCHICHT	ANZ. SCHICHTEN / PALETTE	BRUTTO-PALETTEN GEWICHT	PALETTEN GRÖSSE	VE / PALETTE	FOTO VERPACKUNG
KARTON	12	5 kg	45 x 26 x 105 cm	12	3	4	75 kg	120 x 80 x 195 cm	144	





## Befestigungen x 6 für Pflanzstangen

Stückgewicht : 0.075 Kg

Abmessungen der Einheit : 11 x 4 x 24 cm

**Beschreibung:** made from recycled plastic. Length 15 cm. Open flexible ring.

Sold in packs of 6 with release push button.

Quick and easy to assemble.

**Produktvorteile :** FLEXIBLE AND ROBUST to assist and support a growing and mature plan.

**Material :** Polypropylen



**Farbe :** 4 Farben zur Auswahl

**Herstellungsland :** FRANKREICH

**Garantie :** 5 Jahre auf UV-Beständigkeit

**Verwendungszeitraum :** GANZJÄHRIG

**Tipps zur Verwendung :** place the ties on both sides of the stake to distribute the weight of the plant evenly.



Zubehör : Pflanzstangen und wasserbehälter sind separat erhältlich

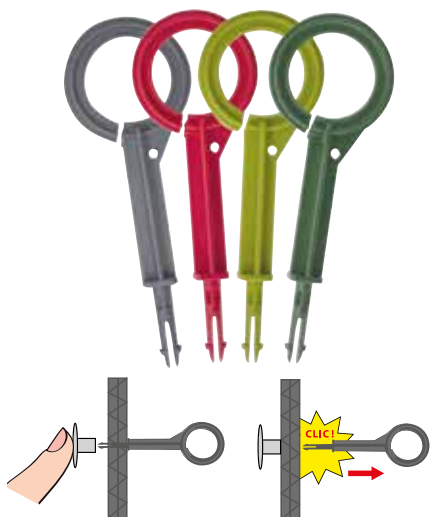

	GRÜN	ANIS	ANTHRAZIT	KIRSCH
FARBE				
REFERENZ	PV 006 802	PV 106 802	PV 601 802	PV 701 802
BARCODE	 3 557400 068026	 3 557401 068025	 3 557406 018025	 3 557407 018024

VERPACKUNG	VE / PAKET	BRUTTO-PAKET GEWICHT	PAKET-GRÖSSE	ANZ. PAKET / PALETTE	ANZ. PAKET / SCHICHT	ANZ. SCHICHTEN / PALETTE	BRUTTO-PALETTEN GEWICHT	PALETTEN GRÖSSE	VE / PALETTE	FOTO VERPACKUNG
KARTON	12	1 kg	30 x 20 x 12 cm	160	16	10	175 kg	120 x 80 x 136 cm	1920	



- TRANSPORTIEREN
- AUFBEWAHREN
- AUFRÄUMEN
- DEKORIEREN
- SCHÜTZEN
- WASCHEN
- STAPELN
- ERNTEN
- LAGERN

## 4 L Korb **Kajo**<sup>®</sup>



**Beschreibung :** Perforierter Ernte- und Aufbewahrungskorb. Fassungsvermögen 4 l.  
 Neutrale Basis, klappbare und bunte Füße/Griffe.  
 Handlich, funktionell, optisch ansprechend und praktisch.

**Produktvorteile :** **BEGRENZT** die Handhabungen und **BEWAHRT** das Erntegut  
 Für die Ernte im Garten, aber auch für überall im Haus.  
 Stapelbar, einfach zu verstauen und zu reinigen.

**Material :** polypropylen



**Farbe :** 8 Mischfarben nach Wahl (darunter 4 Pastellfarben)

**Herstellungsland :** FRANKREICH

**Garantie :** 5 Jahre auf UV-Beständigkeit

**Verwendungszeitraum :** GANZJÄHRIG

**Tipps zur Verwendung :** Leicht, in der Hand zu nehmen, Ideal für die Kinder.  
 In Kajo 15L die gigogne Weise zu benutzen.



# Erntekorb 4 L

# Kajo®



Stückgewicht : 0.38 Kg  
Abmessungen der Einheit : 24 x 20 x 15 cm



FARBE	GRAU/PFLAUME	GRAU/KIRSCH	GRAU/LINDE	GRAU/TÜRKIS	GEMISCHTE SCHACHTEL 30 KAJO 4L*
REFERENZ	PV 004 924	PV 004 925	PV 004 926	PV 004 927	PV 304 920
BARCODE					

\*Schachtel bestehend aus 10 Kajo grau/kirsche, 10 Kajo grau/linde, 10 Kajo grau/türkis in 4l.

FARBE	GRAU/PASTELLBLAU	GRAU/PASTELLROSA	GRAU/PASTELLGRÜN	GRAU/PASTELLGELBE	GEMISCHTE PASTEL SCHACHTEL 30 KAJO 4L**
REFERENZ	PV 004 928	PV 004 929	PV 004 920	PV 004 921	PV 304 921
BARCODE					

\*\*Karton bestehend aus 10 Kajo Grau/Pastellblau, 10 Kajo Grau/Pastellrosa, 10 Kajo Grau/Pastellgrün.

VERPACKUNG	VE / PAKET	BRUTO GEWICHT PAKET	PAKET-GRÖSSE	ANZ. PAKET / PALLETTE	ANZ. PAKET / SCHICHT	ANZ. SCHICHTEN / PALLETTE	BRUTO GEWICHT PALLETTE	VE / PALLETTE	PALLETTE GRÖSSE	FOTOS VERPACKUNG
<b>EINFÄRBIG BOX</b>	<b>10</b>	4 kg	25 x 21 x 57	45	15	3	195 kg	450	120 x 80 x 183	
<b>GEMISCHTE PRÄSENTATIONS BOX 3 FARBEN</b>	<b>30</b>	12 kg	75 x 21 x 57	15	5	3	195 kg	450	120 x 80 x 183	



- TRANSPORTIEREN
- AUFBEWAHREN
- AUFRÄUMEN
- DEKORIEREN
- SCHÜTZEN
- WASCHEN
- STAPELN
- ERNTEN
- LAGERN

## 15 L Korb **Kajo**<sup>®</sup>



**Beschreibung :** Perforierter Ernte- und Aufbewahrungskorb. Fassungsvermögen 15 l  
 Neutrale Basis, klappbare und bunte Füße/Griffe.  
 Handlich, funktionell, optisch ansprechend und praktisch.

**Produktvorteile :** **BEGRENZT** die Handhabungen und **BEWAHRT** das Erntegut.  
 Für die Ernte im Garten, aber auch für überall im Haus.  
 Stapelbar, einfach zu verstauen und zu reinigen.

**Material :** polypropylen



**Farbe :** 8 Mischfarben nach Wahl (darunter 4 Pastellfarben)

**Herstellungsland :** FRANKREICH

**Garantie :** 5 Jahre auf UV-Beständigkeit

**Verwendungszeitraum :** GANZJÄHRIG

**Tipps zur Verwendung :** Nach dem Ende der Ernte können Sie die Kajo wie ein Küchenregal stapeln.

### NEU

Kombinieren Sie 1 Kajo 15l. mit dem **Fahrradkorbhalterung**, um Ihr Mittagessen, Sport- oder, Büro Sport- oder Büroausrüstung, Einkäufe oder 2 Kajo 15l. mit dem **Kaba** für 2 volle Körbe (bis zu je ca. 5 kg) 2 gefüllte Körbe (bis zu je 5 kg)



# Erntekorb 15 L



Stückgewicht : 0.85 Kg  
Abmessungen der Einheit : 48 x 29 x 20 cm



FARBE	GRAU/PFLAUME	GRAU/KIRSCH	GRAU/LINDE	GRAU/TÜRKIS
REFERENZ	PV 001 924	PV 001 925	PV 001 926	PV 001 927
BARCODE				

FARBE	GRAU/PASTELLBLAU	GRAU/PASTELLROSA	GRAU/PASTELLGRÜN	GRAU/PASTELLGELBE
REFERENZ	PV 001 932	PV 001 933	PV 001 934	PV 001 931
BARCODE				

VERPACKUNG	VE / PAKET	BRUTTO-PAKET GEWICH	PAKET-GRÖSSE	ANZ. PAKET / PALETTE	ANZ. PAKET / SCHICHT	ANZ. SCHICHTEN / PALETTE	BRUTTO-PALETTEN GEWICHT	PALETEN-GRÖSSE	VE / PALETTE	FOTO VERPACKUNG
<b>PRÄSENTATIONS BOX</b>	10	8.7 kg	49 x 29 x 58 cm	18	6	3	170 kg	120 x 80 x 189 cm	180	



TRANSPORTIEREN  
AUFBEWAHREN  
AUFRÄUMEN  
DEKORIEREN  
SCHÜTZEN  
WASCHEN  
STAPELN  
ERNTEN  
LAGERN

## 20 L Korb **Kajo**<sup>®</sup>



**Beschreibung :** Perforierter Ernte- und Aufbewahrungskorb. Fassungsvermögen 20 l.  
Neutrale Basis, klappbare und bunte Füße/Griffe.  
Handlich, funktionell, optisch ansprechend und praktisch.

**Produktvorteile :** **BEGRENZT** die Handhabungen und **BEWAHRT** das Erntegut.  
Für die Ernte im Garten, aber auch für überall im Haus.  
Stapelbar, einfach zu verstauen und zu reinigen.

**Material :** polypropylen  

**Farbe :** 8 Farben zur Auswahl (darunter 4 Pastellfarben)

**Herstellungsland :** FRANKREICH

**Garantie :** 5 Jahre auf UV-Beständigkeit

**Verwendungszeitraum :** GANZJÄHRIG

**Tipps zur Verwendung :** Kistengröße, ideal für die Lagerung.





Stückgewicht : 1.25 Kg  
Abmessungen der Einheit : 58 x 38 x 15 cm



	GRAU/PFLAUME	GRAU/KIRSCH	GRAU/LINDE	GRAU/TÜRKIS
FARBE				
REFERENZ	PV 020 924	PV 020 925	PV 020 926	PV 020 927
BARCODE	3 557400 209245	3 557400 209252	3 557400 209269	3 557400 209276

	GRAU/PASTELLBLAU	GRAU/PASTELLROSA	GRAU/PASTELLGRÜN	GRAU/PASTELLGELBE
FARBE				
REFERENZ	PV 020 928	PV 020 933	PV 020 934	PV 020 931
BARCODE	3 557400 209283	3 557400 209337	3 557400 209344	3 557400 209313

VERPACKUNG	VE / PAKET	BRUTTO PAKET GEWICHT	PAKET GRÖSSE	ANZ. PAKET / PALLETTE	ANZ. PAKET / SCHICHT	ANZ. SCHICHTEN / PALLETTE	BRUTTO PALETTEN GEWICHT	VE / PALLETTE	PALLETTE GRÖSSE	FOTO VERPACKUNG
PRÄSENTATIONS BOX	10	13 kg	60 x 40 x 56.5	12	4	3	171 kg	120	120 x 80 x 182	



## Rollwagen **Kaba** für **Kajo** 15 L

**Beschreibung :** Rollwagen zum Transport von 2 Kajo-Körben 15 l.

Leicht, handlich, faltbar und kompakt.

Höhenverstellbarer Griff, klappbarer Standfuß zur einfachen Aufbewahrung und Montage im Kofferraum oder Schrank, und die Tasche ist abnehmbar.

**Produktvorteile :** LEICHTES Bewegen von beladenen Kajo-Körben (bis zu ca. 5 kg pro Kajo).

Bequem, funktionell und platzsparend dank klappbarem Ständer und Griff

**Vielseitig einsetzbar :** im Garten, auf dem Markt, beim Einkaufen, am Strand, beim Picknick, zu Hause...

**Gerätgewicht :** 2.65 kg

**Abmessungen max. Höhe :** 107.6 x 48.4 x 46.7 cm

**Abmessungen min. Höhe :** 77.8 x 48.4 x 46.7 cm

**Abmessungen gefaltet :** 78 x 48.4 x 19 cm



**Material :** polypropylen -   ABS (Radklammern und Schloss) - EVA (Reifen)

**Farbe :** 3 Mischfarben nach Wahl

**Herstellungsland :** FRANKREICH

**Garantie :** 5 Jahre auf UV-Beständigkeit

**Verwendungszeitraum :** GANZJÄHRIG

**Anwendung :**

Kombinieren und tragen Sie Ihre Kajo 15 l. Körbe (separat erhältlich), passen Sie die Höhe des Griffs entsprechend Ihrer Größe für einen besseren Komfort an.

FARBEN	GRAU / KIRSCH	GRAU / LINDE	GRAU / TÜRKIS
			
REFERENZ	PV 101 925	PV 101 926	PV 101 927
BARCODE	 3 557401 019256	 3 557401 019263	 3 557401 019270







VERPACKUNG	VE PAKET	BRUTTO PAKET GEWICHT	PAKET-GRÖSSE	ANZ. PAKET / PALETTE	ANZ. PAKET / SCHICHT	ANZ. SCHICHTEN / PALETTE	BRUTTO-PALETTEN GEWICHT	PALETTEN GRÖSSE	VE / PALETTE	FOTOS VERPACKUNG
<b>KARTON</b>	<b>1</b>	3.10 kg	45 x 15 x 73 cm	32	8	4	100 kg	120 x 80 x 200 cm	32	

# Fahrradkorbhalterung

für **Kajo**® 15 L



**Beschreibung :** **Fahrradkorbhalterung** zum Tragen von 1 Kajo 15 l. Korb am Lenker eines Fahrrads. Passt an die meisten Lenker dank des verstellbaren Distanzstücks (∅ Lenker: 21-24 mm/ 32 mm).

Maximale Korblast: 5 kg.

**Produktvorteile :** **TRANSPORTIEREN** Sie Ihr Hab und Gut in Ihrem Kajo 15 l. Korb an der Front an der Vorderseite Ihres Fahrrads, leicht zu montieren und zu demontieren, abnehmbarer Korb dank des Clip-Verschluss.

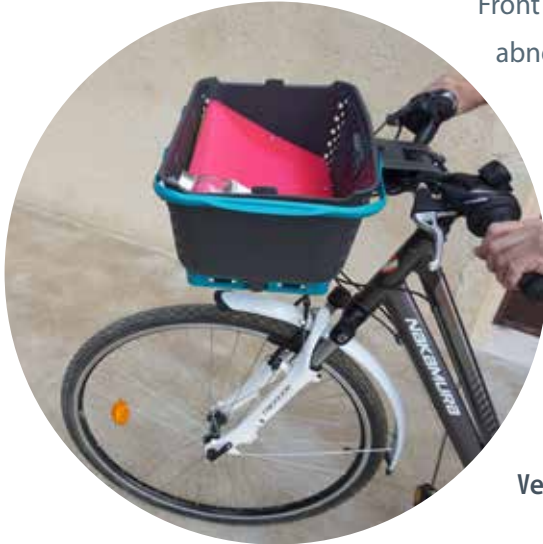

**Gerätegewicht :** 0.4kg

**Abmessungen :** 11.5 x 20 x 15.6 cm

**Material :** polypropylen



**Farbe :** anthrazit grau

**Herstellungsland :** FRANKREICH

**Garantie :** 5 Jahre auf UV-Beständigkeit

**Verwendungszeitraum :** GANZJÄHRIG



**Tipps zur Verwendung :** Tragen Sie Ihren Kajo 15 l. Korb (separat erhältlich) für Ihre Spaziergänge, Einkaufen, Picknicks, Städtereisen...



FARBE	ANTHRAZIT GRAU 
REFERENZ	PV 201 920
BARCODE	 3 557402 019200

VERPACKUNG	VE PAKET	BRUTTO PAKET GEWICHT	PAKET-GRÖSSE	ANZ. PAKET / PALETTE	ANZ. PAKET / SCHICHT	ANZ. SCHICHTEN / PALETTE	BRUTTO-PALETTEN GEWICHT	PALETTEN GRÖSSE	VE / PALETTE	FOTO VERPACKUNG
<b>KARTON</b>	<b>1</b>	0.4 kg	25 x 12 x 11 cm	240	30	8		80 x 120 x 100 cm	240	



# Kompost-Eimer

**Kajo**  
Paniers & Accessoires



**NEU**

**Beschreibung :** Eimer zum Sammeln von organischen Abfällen (5L Inhalt), um Ihre Abfälle in der Küche zu sammeln.  
Reduziert den Weg zum Komposter im Freien.  
Ausgestattet mit einem Aktivkohlefilter zum Stoppen von Gerüchen. (Schutz für 3 Monate, waschbar oder erneuerbar) und einen luftdichten Deckel, um die Vermehrung von Insekten zu verhindern.

**Produktvorteile :**

- Recycelte und wiederverwertbare Materialien.
- Für eine einfache Reinigung konzipiertes Design (abgerundete Ecken).
- Geruchsneutraler Kohlefilter (austauschbar und/oder waschbar).
- Spülmaschinenfest

**Stückgewicht :** 0,46 kg  
**Abmessungen :** 18.5 cm x 18.5 cm x 22 cm  
**Volumen :** 5 l.

**Eimer Barcode :**  7 610316 823618  
**Referenz :** 4005.55 MV



**Filter x 2 Barcode :**  3 557404 005560  
**Referenz :** PV 400 556



**Material :** polypropylen   (100% recycelte Materialien)  
**Farbe :** schwarz / grau (die Farbe kann je nach Quelle der verwendeten Materialien variieren)  
**Herstellungsland :** SCHWEIZ  
**Garantie :** 5 Jahre auf UV-Beständigkeit  
**Verwendungszeitraum :** GANZJÄHRIG

**Tipps zur Verwendung :** Zeitgenössisches Design, das sich jeder Einrichtung anpasst. Die Abmessungen ermöglichen eine tägliche Sammlung Ihrer organischen Abfälle. Je nachdem, welche Abfälle Sie sammeln, leeren Sie den Eimer in den Komposter oder in den Hühnerstall.



VERPACKUNG	VE / PAKET	BRUTTO PAKET GEWICHT	PAKET GRÖSSE	ANZ. PAKET / PALLETTE	ANZ. PAKET / SCHICHT	ANZ. SCHICHTEN / PALLETTE	BRUTTO PALETTEN GEWICHT	PALLETTE GRÖSSE	VE / PALLETTE	FOTOS VERPACKUNG
<b>PRÄSENTATIONS BOX</b>	<b>24</b>	12.40 kg	59 x 40 x 95 cm	8	4	2	114 kg	120 x 80 x 205 cm	192	
<b>KARTON</b>	<b>8</b>	4.48 kg	40 x 40 x 41 cm	30	6	5	150 kg	120 x 80 x 215 cm	240	



**EXCLUSIVITY  
BAC WITH  
WATER RESERVE 9 L**

## Doppelwandige Pflanzgefäße 40 L

**Beschreibung :** ein **äußere Behälter** mit Wasservorrat (9 Liter) für die wasseraufnehmenden Wurzeln und ein **innerer perforierte Behälter** (mit abgerundeten Ecken) für die Nährwurzeln. Belüftungs- und Bewässerungskamin mit Wasserstandskontrolle und Überlaufsystem. Abnehmbare Füße. Ausschnitt in der unteren Schale zur einfachen Handhabung der oberen Schale (Umpflanzen von Setzlingen im Garten und Kontrolle der Wurzeln).

**Produktvorteile : SINNREICH UND INNOVATIV** ermöglicht ein perfektes Gleichgewicht zwischen den Elementen **Boden, Luft, Wasser und Wärme**, die für die richtige Entwicklung von Pflanzen, Kräutern, Setzlingen, Blumen usw. notwendig sind. Funktioniert wie ein Grundwasserspiegel.

**UNABHÄNGIGES MANAGEMENT** der Wasserversorgung

**ISOLATION** gegen Sonne und gegen Kälte (Doppelwand mit Luftzirkulation).

**MEHRFACHNUTZUNG**

**Material :** polypropylen  

**Farbe :** 3 Farben zur Auswahl

**Herstellungsland :** FRANKREICH

**Garantie :** 5 Jahre auf UV-Beständigkeit

**Verwendungszeitraum :** GANZJÄHRIG

**Zubehör :** Trennwände und Glocke werden separat für die Versionen mini und maxi

**Tipps zur Verwendung :** Füllen Sie den Wasserspeicher und entspannen Sie sich einfach, Ihr Pflanzgefäß ist selbst.

VERSIONEN	GRAU / KIRSCH	GRAU / LINDE	GRAU / TÜRKIS	EINHEITSPAKET	VE / PALETTE
<b>Maxi</b> (Abmessungen: L 81 x 139 x H 80 cm Gewicht : 6.80 kg) Niedriger Blumenkasten Doppelwanne 40 L. + Ablageplatte + 4 Bewegliche Füße				/	/
	REF. PV 002 525	REF. PV 002 526	REF. PV 002 527	82 x 40 x 28 cm	21
				/	/

VERSIONEN	REFERENZ	BARCODE	VERPACKUNG	VE / PAKET	PAKET- GRÖSSE	DIMENSIONEN PAKET
 <b>OPTION PARTITIONEN AUSSAAT (GRAU)</b> (Abmessungen : 70 x 8 x 13 cm Gewicht : 1.25 kg)	PV 004 503		<b>KARTON</b>	<b>10</b>	13 kg	62 x 26 x 18.5 cm
 <b>OPTIONGLOCKEN (TRANSPARENT)</b> (Abmessungen : 82 x 40 x 22 cm Gewicht : 1.25 kg)	PV 005 503		<b>KARTON</b>	<b>10</b>	16 kg	83 x 41 x 58 cm

# Doppelwandige Pflanzgefäße 40 L



## Doppelwandige Pflanzgefäße 40 L **Calipso Maxi**



### Produktvorteile der Combi-Version :

- Erstellen Sie bis zu 32 Setzlinge mit den modularen Trennwänden
- Belüftete Schutzabdeckung
- 2 seitliche Scharniere, um die Abdeckung zu fixieren
- Griff an der Vorderseite zum einfachen Öffnen der Abdeckung



VERSIONEN	GRAU / KIRSCH	GRAU / LINDE	GRAU / TÜRKIS	EINHEITSPAKET	VE / PALETTE
<b>Combi</b> (Abmessungen: L 81 x l 39 x H 100 cm Gewicht : 9.850 kg) Hoher Blumenkasten und-oder Mini-Gewächshaus Doppelwanne 40 L. + Saat-Zellwände + Haube + Ablageplatte + 4 Bewegliche Füße				/	/
	REF. PV 003 525	REF. PV 003 526	REF. PV 003 527	82 x 41 x 32 cm	20
				/	/

# Doppelwandige Pflanzgefäße 40 L

## Doppelwandige Pflanzgefäße 40 L *Mini Junior*



DOPPELWANDIGE PFLANZGEFÄSSE CALIPSO JUNIOR	GRAU / ROSEN PASTE	GRAU / PASTELBLAU	GRAU / PASTELGRÜN	GEWICHT ABMESSUNGEN
<p><i>Mini Junior</i></p> <p>(Höhe 80 cm) Niedriger Pflanzkasten Doppelbehälter 40 L + 4 abnehmbare niedrige Füße</p>	  <p>2 Gartengeräte + 1 Korb <b>Kajo 4L</b></p>	  <p>2 Gartengeräte + 1 Korb <b>Kajo 4L</b></p>	  <p>2 Gartengeräte + 1 Korb <b>Kajo 4L</b></p>	<p><b>Gewicht :</b> 6.50 Kg</p> <p><b>Abmessungen :</b> 81 x 39 x 50 cm</p>
REFERENZ	PV 006 529	PV 006 532	PV 006 534	
BARCODE				



- Leicht zu handhabender Sammelkorb zum Ernten und Sammeln (Tomaten, Eier, Ostereier, rote Früchte, Trockenfrüchte, Schalentiere, Pilze...) Bunt, handlich, funktionell, ästhetisch, praktisch und stapelbar. Zum Pflücken im Garten, aber auch für das ganze Haus.
- 2 Gartengeräte (Transplantat + Kralle), um Ihre Kinder in die Freuden der Gartenarbeit einzuführen.

**Beschreibung :** einen **Außentank** mit Wasserreserve (9L) und einen **perforierten Innentank**, damit die Wurzeln richtig waschen können. Lüftungs- und seitlicher Bewässerungsschornstein mit Wasserstandsregelung und Überlaufsystem. Kurze Füße (oder lange Füße bei anderen Modellen) abnehmbar und perfekt für Kinder geeignet.

### SINNREICH UND INNOVATIV Produktvorteile :

die ein perfektes Gleichgewicht zwischen den Elementen Erde, Luft, Wasser, Wärme, die für die richtige Entwicklung von Pflanzen, Kräutern, Setzlingen, Blumen.... notwendig sind. Funktioniert wie ein Grundwasserspiegel.

- AUTONOMES wassermanagement.
- ISOLIERUNG von der Sonne und gegen Kälte (Doppelwand mit Luftzirkulation).
- MEHRFACHNUTZUNG



- Material :** polypropylen
- Farbe :** 3 Farben zur Auswahl
- Herstellungsland :** FRANKREICH
- Garantie :** 5 Jahre UV-Schutz
- Verwendungszeitraum :** GANZJÄHRIG

### Ideal für Kinder :

- Niedriges Pflanzgefäß, das an die Größe der Kinder angepasst ist.
- Bunt und anpassbar mit einer doppelten dekorativen selbstklebenden Fries angeboten (auf dem unteren Teil des Tablett geklebt werden).
- Inklusive : 1 Korb 4 l. + 2 Gartengeräte (Umpflanzer + Kralle).

**Gebrauchsanweisung :** wenn die Pflanzen reifen, bitte ausfüllen die Wasserversorgung und verlassen Sie mit freiem Verstand, ihr Pflanzgefäß, ist für mehrere Tage autonom.

# Pflanzgefäße 40 L



## Pflanzgefäße 40 L *Maxi* BASIC

**Beschreibung :** ein **starrer Tank** zur Aufnahme von 10 l Tonkugeln und 30 l Erde für die Anbau von Gemüse, Setzlingen, Blumen und Kräutern.

**SINNREICH UND INNOVATIV Produktvorteile :**

- ABNEHMBARE FÜSSE, mit denen Sie transformieren können. Segeln Sie Ihren Pflanzgefäß in Blumenkästen oder Setzlingen.
- ABNEHMBARE KAPPE an der Seite, die die Reinigung erleichtert. Entleerung von überschüssigem Wasser.
- ISOLIERUNG gegen Erdkälte.
- MEHRFACHNUTZUNG



**Material :** polypropylen  
**Farbe :** 3 Farben zur Auswahl  
**Herstellungsland :** FRANKREICH  
**Garantie :** 5 Jahre UV-Schutz  
**Verwendungszeitraum :** GANZJÄHRIG



**Gebrauchsanweisung :** eine Schicht Tonperlen darunter legen (ca. 5 cm/10 l.) und dann mit Erde füllen (30 l.).



DOPPELWAND-BLUMENKASTEN CALIPSO BASIC	GRAU	TAUPE	ENTE BLAU	GEWICHT ABMESSUNGEN
<p><i>Maxi</i> <b>BASIC</b></p> <p>(Höhe 80 cm) Hohe Pflanzgefäße 40 L untersetzer + 4 abnehmbare hohe Füße</p>				<p><b>Gewicht :</b> 4.36 Kg</p> <p><b>Abmessungen :</b> 81 x 39 x 80 cm</p>
REFERENZ	PV 007 520	PV 007 530	PV 007 540	
BARCODE	 3 557400 075208	 3 557400 075307	 3 557400 075406	



## Gartengeräte-Set

### Beschreibung des Set:

**1 PFLANZMASCHINE** zum Pflanzen, Umpflanzen, Ausstechen, Mischen oder Verteilen von Erde. Gebogene Form, um eine Hebelwirkung zu ermöglichen, um Ihre Pflanze leicht aus dem Boden zu nehmen, ohne die Wurzeln zu stören.

**1 GARTENKRALLE** mit 3 Zinken zum Auflockern, Belüften und Jäten.

Ermöglicht es Ihnen, den Boden aufzuweichen und zu hacken, um die Aussaat oder Pflanzung und deren Akklimatisierung in Ihrem Blumenkasten, Topf oder Gemüsegarten zu erleichtern.

**1 SCHLAUCH** zum Unkrautjäten, Lockern des Bodens, Umgraben von Gemüse, Umgraben des Bodens. 19 cm langer Stiel mit spitzem Ende zum Aufbrechen der Erdkruste, die sich unter der Einwirkung von Regen und Gießwasser bildet, und einem flachen und scharfen Teil zum Schneiden der Pflanzen oder Anheben der Erde. Das Hacken ist ein wesentlicher Bestandteil der Gartenarbeit, um die Bewässerung zu begrenzen, den Boden und die Luft zu belüften und Unkraut zu beseitigen.

**Produktvorteile :** **LEICHTE UND FUNKTIONELLE WERKZEUGE** aus recyceltem Kunststoff (rostet nicht), angepasst an die Morphologie von Erwachsenen und Kindern. Besserer Arbeitskomfort, weniger Risiko für den Benutzer. Aufhängeloch für einfache Lagerung und Ablage.

**Stückgewichts :** pflanzmaschine 33 gr and gartenkralle 36 gr schlauch 62 gr

**Pflanzmaschine abmessungen :** 21.6 x 5.4 cm

**Gartenkralle abmessungen :** 18.6 x 5.7 cm

**Schlauch abmessungen :** 20 x 14.7 cm

**Material :** polypropylen  

**Farbe :** 4 Farben zur Auswahl (abgestimmt auf die Serien Kajo pastel und Calipso Junior)

**Herstellungsland :** FRANKREICH

**Garantie :** 5 Jahre UV-Schutz

**Verwendungszeitraum :** GANZJAHRIG

**Gebrauchsanweisung :** Kombinieren Sie mit Ihren Calipso-Pflanzern für eine bessere Arbeit im Boden.

Ihre Kinder können sie auch in den passenden Kajo 4L-Körben tragen.





# Gartengeräte-Set

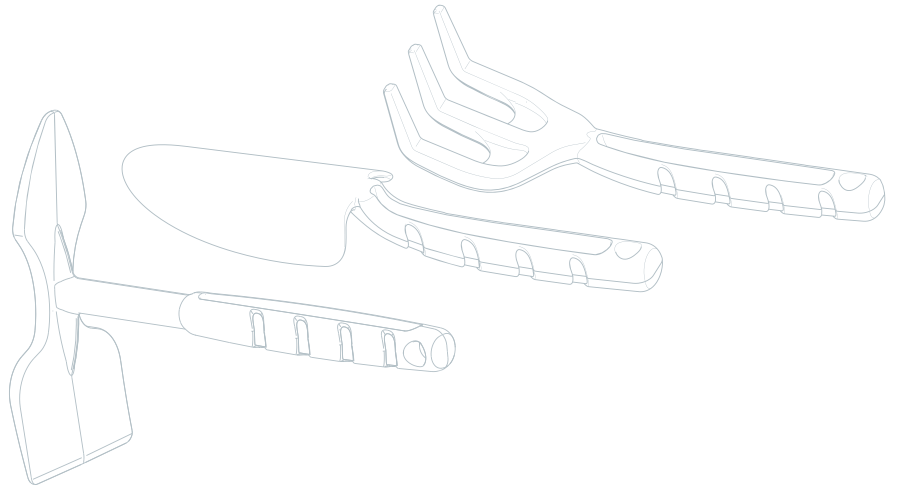

FARBEN	GRAU	PASTELLROSA	PASTELLBLAU	PASTEL GRÜN
REFERENZ	PV 116 521	PV 116 522	PV 116 523	PV 116 524
BARCODE	 3 557401 165212	 3 557401 165229	 3 557401 165236	 3 557401 165243



VERPACKUNG	VE / PAKET	BRUTTO PAKET GEWICHT	PAKET-GRÖSSE	ANZ. PAKET / PALETTE	ANZ. PAKET / SCHICHT	ANZ. SCHICHTEN / PALETTE	BRUTTO-PALETTEN GEWICHT	PALETTEN GRÖSSE	VE / PALETTE	FOTO VERPACKUNG
KARTON	12 SETS	1.863 kg	36 x 36 x 13 cm	72	6	12	149 kg	120 x 80 x 171 cm	864	

# Erhöhungset für Blumenkasten



**Beschreibung :** Set zur Erhöhung der FüÙe für Blumenkasten Calipso Maxi - Combi bestehend aus : 4 Beinerrhöhungen, um Ihren Blumenkasten zu erhöhen (2 Höhen: + 20 cm und + 10 cm) + 2 Stützwinkel, um das Arbeitsbrett neu zu positionieren (wird mit dem Blumenkasten verkauft).

**Produktvorteile :** erleichtert Menschen mit eingeschränkter Mobilität (Sessel) und großen Menschen den Zugang zur Gartenarbeit in einem Calipso-Blumenkasten. Fördert die Helligkeit auf dem Balkon. Visueller Komfort und Praktikabilität. Mithilfe von Winkeln kann die Arbeitsplatte in der Höhe neu positioniert werden, um den Durchgang für einen Sessel freizugeben.



## Set +10 cm

Stückgewicht : 0.46 kg

Abmessungen : H 24 x 5 cm

## Set +20 cm

Stückgewicht : 0.55 kg

Abmessungen : H 33.5 x 5 cm

Material : polypropylen

Farbe : anthrazit

Herstellungsland : FRANKREICH

Garantie : 5 Jahre UV-Schutz

Verwendungszeitraum : GANZJAHRIG



**Tipps zur Verwendung :** Positionieren Sie das Regal mit der Vorder- oder Rückseite Ihrer Maxi-Blumenkasten und Combi-Blumenkasten an der Vorderseite.

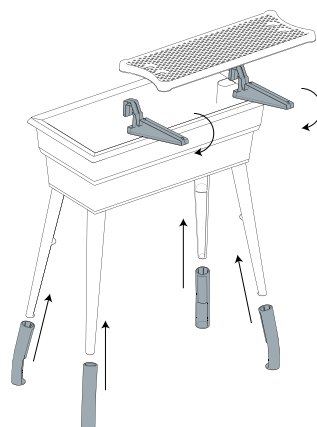
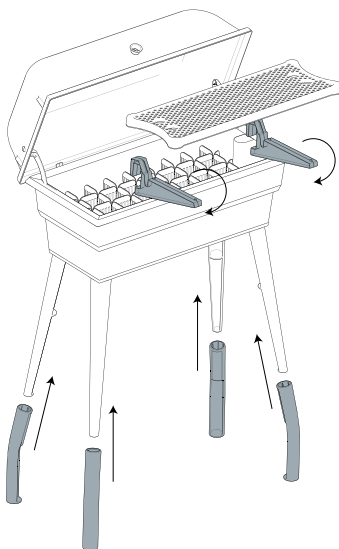

	SET +10 cm	SET +20 cm
FARBE		
REFERENZ	PV 010 520	PV 020 520
BARCODE		

	VERPACKUNG	VE / PAKET	BRUTTO-PAKET GEWICHT	PAKET-GRÖSSE	ANZ. PAKET / PALETTE	ANZ. PAKET / SCHICHT	ANZ. SCHICHTEN / PALETTE	BRUTTO-PALETTEN GEWICHT	PALETTEN GRÖSSE	VE / PALETTE	FOTOS VERPACKUNG
SET + 10cm	KARTON	10	1.120 kg	60 x 40 x 30 cm	24	4	6	285 kg	120 x 80 x 190 cm	240	
SET + 20cm	KARTON	10	1.3 kg	60 x 40 x 30 cm	24	4	6	330 kg	120 x 80 x 190 cm	240	

# Gewächshäuser für Gemüse und Zubehör für den geschützten Anbau



Robuster Rahmen entworfen von einem Fachmann des Gewächshauses

Verzinkter Stahl Durchmesser 32 mm Dicke 1.5 mm

Abdeckung Kunststoffolie lichtdurchlässig GARANTIE 5 JAHRE ANTI-UV und + 90 % Lichtdurchlässigkeit

Widerstandsfähige Verankerung im Boden

Von Profis verwendetes System

Gewächshaus kann modular aufgebaut werden.

Ergänzung Länge 1,50 m und/oder zusätzliche Tür

Französische Herstellung und Service

Französische Depots in Ihrer Nähe

Technische Informationen zu Richel-Gewächshäusern und Zubehör finden Sie im Katalog  oder unsere Website [www.mvindustrie.fr](http://www.mvindustrie.fr)





Französischer Hersteller  
von Gartenartikeln

487 Allée des Platanes, Z.A Champgrand  
26270 Loriol-sur-Drôme  
FRANCE

Tél. +33 (0)4 75 61 40 70

[www.mvindustrie.fr](http://www.mvindustrie.fr)

[info@mvindustrie.fr](mailto:info@mvindustrie.fr)

[commandes@mvindustrie.fr](mailto:commandes@mvindustrie.fr)

 MV Industrie

 @mvindustrie

**Kommerzieller Kontakt Frankreich :**  
Mathieu BEAUDOUIN  
+33 (0)6 84 66 66 24  
[mathieu.beaudouin@mvindustrie.fr](mailto:mathieu.beaudouin@mvindustrie.fr)

**Kommerzieller Exportkontakt :**  
Pascal PEREZ  
[pascal.perez@mvindustrie.fr](mailto:pascal.perez@mvindustrie.fr)  
Gwendoline LEGENDRE  
[gwen.legendre@mvindustrie.fr](mailto:gwen.legendre@mvindustrie.fr)