

FABRIQUÉ  
EN FRANCE



Franse fabrikants  
van tuinarikelen  
[www.mvindustrie.fr](http://www.mvindustrie.fr)

# Catalogus



*MV INDUSTRIE is een kunststof familiebedrijf, gevestigd in de Drôme sinds 1994, gespecialiseerd in de vervaardiging van ingenieuze producten voor tuin en huis.*

*In 2023 vieren we 20 jaar succes van onze beroemde stijve tunnel  die gebruikt wordt om gewassen te forceren en te beschermen in de moestuin.*

Voor dit jubileum  wordt 

*Dankzij dit succes streven wij ernaar u regelmatig nieuwe, innovatieve en slimme producten aan te bieden om uw dagelijks leven te vergemakkelijken.*

*U kunt ze ontdekken op de pagina's van deze nieuwe catalogus!*

## OVERZICHT

- P. 2** : Ken ons / Overzicht
- P. 3** : Modulo 30 Tunnel en accessoires
- P. 4-5** : Modulo 40 Tunnel en accessoires
- P. 6-7** : Modulo 60 Tunnel en accessoires
- P. 8-9** : Moduloplak stevig en duurzaam afdek materiaal
- P. 10-11-12-13** : Modulo 35 stolpen, Verhoogstuk voor kweekstolp en mini-pinnen
- P. 14-15** : Mikado plantentags
- P. 16-17-18-19** : Mikado plantensteunen en accessoires
- P. 20-21** : Mand Kajo 4 l.
- P. 22-23** : Mand Kajo 15 l.
- P. 24-25** : Mand Kajo 20 l.
- P. 26-27** : Trolley met wielen Kaba voor Kajo 15 l.
- P. 28** : Fietsenhouder voor Kajo 15 l.
- P. 29** : Compostemmer Kajo
- P. 30-31-32-33** : Calipso plantenbak
- P. 34-35** : Calipso tuingereedschapset
- P. 36-37** : Verhoging set voor Calipso plantenbak
- P. 38-39** : Richel tuinserres
- P. 40** : contacten en adressen

### Ons vak :

Plastiekinjectie.

- 5.300 m<sup>2</sup> gebouwen.
- 1993-2002 = diverse onderaannemingen.
- Sinds 2003 = leverancier voor tuincentra en aanverwanten met onze eigen producten.
- Injectiepersen 1800T - 900T - 320T - 100T en een erkende knowhow terzake.

### Onze engagementen als verantwoordelijk industrieel :

- Plastiek materie 100% recycleerbare en/of voedselnormen respecterend.
- Valorisatie van afval.
- Groen energiecontract.
- Ontwerp en fabricage van mallen in Frankrijk.
- Fabricage, montage en verzending van produkten ter plaatse.
- Lokale of regionale partners, onderaannemers, leverancier.

### Onze engagementen als verantwoordelijk distributeur :



- Showroom om onze produkten te testen, monteren, manipuleren.
- Directe naverkoopdienst, raadgevingen, klanten hulp via eenvoudige oproep.
- Creatie van ingenieuze en duurzame produkten (kwalitatief hoogstaande en UV-bestendige plastiek) voor verschillende doeleinden.





**Beschrijving :** Mini broeikas voor forceren. Verankering aan de grond via systeem van palen, 2 aangeboden door tunnel (POM). Geïntegreerde bak voor waterrecuperatie. Modulair, sterk en stapelbaar.

**Productvoordelen :** De groei van de planten **BESCHERMEN** en **ONDERSTEUNEN**. Vroeger oogsten. Pas de verschillende maten Modul'o aan en **ORGANISEER** de verschillende maten volgens uw plantages.



**Materiaal :** Polypropyleen    
**Kleur :** Doorzichtig  
**Oorsprong :** FRANKRIJK  
**Garantie :** 5 Jaar anti UV  
**Gebruiksperiode :** HET HELE JAAR

**Barcode :** 3 557400 012111   
**Gewicht per eenheid :** 1.290 Kg  
**Afmetingen eenheid :** 78 x 29 x 28  
**Referentie :** PV 001 211

+ 2 (INCLUSIEF)  
AANGEBODEN  
PINNEN



**Aanwijzingen voor gebruik :** Ideaal voor een rij zaailingen (salade, aardbeien, radijs, enz.).

VERPAKKING	EENHE DEN / PAK	BRUTO GEWICHT PAK	AFMETINGEN PAK	AANTAL PAKKEN PALLET	AANTAL PAKKEN LAAG	AANTAL LAGKEN PALLET	BRUTO GEWICHT HT PALLET	AFMETINGEN PALLET	EENHE DEN / PALLET	FOTOS VERPAKKING
PRESENTATIEDOOS 30 TUNNELS	30	41 kg	80 x 59 x 97 cm	2	2	1	92 kg	120 x 80 x 107 cm	60	
KARTON 20 PAAR TIPS AFSLUITSUK	20	4.25 kg	28 x 28 x 29.5 cm	24	8	3	120 kg	120 x 80 x 195 cm	480	

## Afsluitstuk x 2 tunnel



**Beschrijving :** Essentiële accessoires voor de modulo 30 tunnel. 1 onderdeel voor elk uiteinde om aan elke kant van de tunnel te plaatsen. Stevig en in elkaar grijpend.

**Productvoordelen :** **BESCHERMEN EN OVERWINTEREN** van hoge planten.

**Materiaal :** Polypropyleen    
**Kleur :** Doorzichtig  
**Oorsprong :** FRANKRIJK  
**Garantie :** 5 Jaar anti UV  
**Gebruiksperiode :** HET HELE JAAR

**Barcode :** 3 557400 012210   
**Gewicht per eenheid :** 0.2 Kg  
**Afmetingen eenheid :** 28 x 28 x 1.9 cm  
**Referentie :** 001 221

**Aanwijzingen voor gebruik :** Een paar elementen voor meters van bescherming.





## Tunnel Modulo<sub>40</sub>

**Beschrijving :** Harde **MINI-BROEIKAS**. Lengte 1 m, breedte **40** cm.  
Verankering in de grond met pinnen (apart verkrijgbaar).  
Geïntegreerde wateropvangbak.  
Modulair, stevig, stapelbaar.

**Productvoordelen :** **BESCHERMEN EN VERSNELLEN** van de groei.  
Helpt gewassen te groeien.

**Materiaal :** Polypropyleen    
**Kleur :** Doorzichtig  
**Oorsprong :** FRANKRIJK  
**Garantie :** 5 Jaar anti UV  
**Gebruiksperiode :** HET HELE JAAR

**Aanwijzingen voor gebruik :** Ideaal voor **één** rij zaailingen (salades, frambozen, radijzen, enz.).

**Accessoires :** pinnen en opzetstukken apart verkocht



Barcode :  3 557400 002105

Gewicht per eenheid : 1.80 Kg

Afmetingen eenheid : 105 x 39 x 30 cm

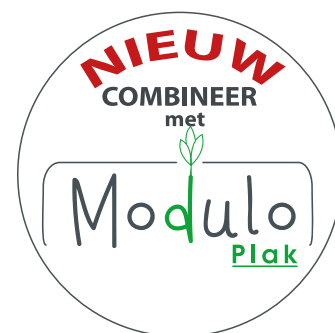
Referentie : **PV 000 210**



VERPAKKING	EENHEDEN / PAK	BRUTO GEWICHT PAK	AFMETINGEN PAK	AANTAL PAKKEN / PALLET	AANTAL PAKKEN / LAAG	AANTAL LAGEN / PALLET	BRUTO GEWICHT HT PALLET	AFMETINGEN PALLET	EENHEDEN / PALLET	FOTOS VERPAKKING
<b>PRESENTATIEDOOS</b>	<b>50</b>	97 kg	107 x 80 x 152 cm	1	1	1	112 kg	120 x 80 x 167 cm	50	
<b>PRESENTATIEDOOS</b>	<b>30</b>	60 kg	107 x 80 x 102 cm	1	1	1	75 kg	120 x 80 x 117 cm	30	
	<b>10</b>	20 kg	107 x 40 x 77 cm	5	2/1	3	115 kg	120 x 80 x 194 cm	50	
<b>KARTON</b>	<b>10</b>	20 kg	107 x 40 x 77 cm	5	2/1	3	115 kg	120 x 80 x 194 cm	50	





## Afsluitstuk x 2 tunnel

**Beschrijving :** Onmisbare accessoires voor de tunnel Modulo 40.

1 element op elk uiteinde om boven en onder de tunnel te plaatsen. 5 tevig en stapelbaar.

**Productvoordelen :** Tunnels sluiten om planten optimaal te beschermen

**Materiaal :** Polypropyleen  

**Kleur :** Doorzichtig

**Oorsprong :** FRANKRIJK

**Garantie :** 5 Jaar anti UV

**Gebruiksperiode :** HET HELE JAAR

**Barcode :**  3 557400 172204  
**gewicht van het paar :** 0,420 Kg  
**afmetingen van het paar :** 37 x 5 x 28 cm  
**Referentie :** PV 017 220



**Aanwijzingen voor gebruik :** Twee afsluitstukken voor meerdere meters bescherming.

VERPAKKING	EENHE DEN / PAK	BRUTO GEWICHT PAK	AFMETINGEN PAK	AANTAL PAKKEN / PALLET	AANTAL PAKKEN / LAAG	AANTAL LAGEN / PALLET	BRUTO GEWICHT HT PALLET	AFMETINGEN PALLET	EENHE DEN / PALLET	FOTO VERPAKKING
KARTON	10	4.5 kg	39 x 30 x 35 cm	32	8	4	159 kg	120 x 80 x 155 cm	320	

## Pinnen x 10

**Beschrijving :** 25 cm lang, spitse punt.

Kop voor dubbel gebruik: grote haak voor verankering aan de grond, kleine haak voor ventilatie van de tunnel. Verkocht in zakken van 10. Duurzaam en praktisch.

**Productvoordelen :** MULTIFONCTIONEEL

Vasthouden van waterslangen. Verankering van Moduloplak tunnels en/of starre mulchen aan de grond.

**Materiaal :** Polyamide  

**Kleur :** Helder groen

**Oorsprong :** FRANKRIJK

**Garantie :** 5 Jaar anti UV

**Gebruiksperiode :** HET HELE JAAR

**Barcode :**  3 557400 002808  
**Gewicht van de zak :** 0.20 Kg  
**Afmetingen van de zak :** 17 x 5 x 37 cm  
**Referentie :** PV 000 280



**Aanwijzingen voor gebruik :** 1 zak van 10 haringen voor 2 tot 3 tunnels of 2 tot 3 Moduloplak rigide mulchen.

VERPAKKING	EENHE DEN / PAK	BRUTO GEWICHT PAK	AFMETINGEN PAK	AANTAL PAKKEN / PALLET	AANTAL PAKKEN / LAAG	AANTAL LAGEN / PALLET	BRUTO GEWICHT HT PALLET	AFMETINGEN PALLET	EENHE DEN / PALLET	FOTO VERPAKKING
KARTON	10	2.5 kg	36 x 36 x 13 cm	72	6	12	187 kg	120 x 80 x 171 cm	720	



Scan de QR-code op de achterkant van de catalogus voor meer informatie.



## Tunnel Modulo<sub>60</sub>

**Beschrijving :** Harde **MINI-GEWASKAS**. Lengte 80 cm, breedte 60 cm.  
Verankering in de grond met pinnen (apart verkrijgbaar).  
Geïntegreerde wateropvangbak.  
Modulair, stevig, stapelbaar.

**Productvoordelen :** **BESCHERMEN EN VERSNELLEN** van de groei.  
Helpt gewassen te groeien.



**Materiaal :** Polypropyleen    
**Kleur :** Doorzichtig  
**Oorsprong :** FRANKRIJK  
**Garantie :** 5 Jaar anti UV  
**Gebruiksperiode :** HET HELE JAAR

**Aanwijzingen voor gebruik :** Ideaal voor **twee** rijen zaailingen  
(tomaten, paprika's, courgette, aubergines, etc.)

**Accessoires :** pinnen en opzetstukken apart verkocht

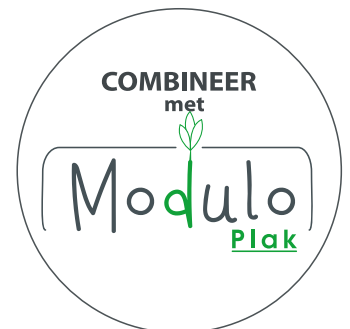
Barcode : 3 557400 114 105   
Gewicht per eenheid : 2.65 Kg  
Afmetingen eenheid : 79 x 59 x 50 cm  
Referentie : **PV011 410**



VERPAKKING	EENHEDEN / PAK	BRUTO GEWICHT PAK	AFMETINGEN PAK	AANTAL PAKKEN / PALLET	AANTAL PAKKEN / LAAG	AANTAL LAGEN / PALLET	BRUTO GEWICHT HT PALLET	AFMETINGEN PALLET	EENHEDEN / PALLET	FOTOS VERPAKKING
<b>PRESENTATIEDOOS</b>	<b>10</b>	30 kg	80 x 60 x 100 cm	2	2	1	75 kg	120 x 80 x 115 cm	20	
<b>KARTON</b>	<b>5</b>	15.5 kg	80 x 60 x 74 cm	6	2	3	94.5 kg	120 x 80 x 163 cm	30	



## Afsluitstuk x 2 tunnel

**Beschrijving :** Onmisbare accessoires voor de tunnel Modulo 40.

1 element op elk uiteinde om boven en onder de tunnel te plaatsen. Stevig en stapelbaar.

**Productvoordelen :** Tunnels sluiten om planten optimaal te beschermen

**Materiaal :** Polypropyleen



**Kleur :** Doorzichtig

**Oorsprong :** FRANKRIJK

**Garantie :** 5 Jaar anti UV

**Gebruiksperiode :** HET HELE JAAR

Barcode :  3 557400 114204  
gewicht van het paar : 1.20 Kg  
afmetingen van het paar : 56 x 4 x 49 cm  
Referentie : **PV 011 420**



**Aanwijzingen voor gebruik :** Twee afsluitstukken voor meerdere meters bescherming.

VERPAKKING	EENHE DEN / PAK	BRUTO GEWICHT PAK	AFMETINGEN PAK	AANTAL PAKKEN / PALLET	AANTAL PAKKEN / LAAG	AANTAL LAGEN / PALLET	BRUTO GEWICHT HT PALLET	AFMETINGEN PALLET	EENHE DEN / PALLET	FOTO VERPAKKING
<b>KARTON</b>	<b>5</b>	7 kg	57 x 50 x 21 cm	20	1	20	155 kg	120 x 80 x 162 cm	100	

## Pinnen x 10

**Beschrijving :** 25 cm lang, spitse punt.

Kop voor dubbel gebruik: grote haak voor verankering aan de grond, kleine haak voor ventilatie van de tunnel.

Verkocht in zakken van 10. Duurzaam en praktisch.

**Productvoordelen :** **MULTIFUNCTIONEEL**

Vasthouden van waterslangen. Verankering van Moduloplak tunnels en/of harde mulchen aan de grond.

**Materiaal :** Polyamide



**Kleur :** Helder groen

**Oorsprong :** FRANKRIJK

**Garantie :** 5 Jaar anti UV

**Gebruiksperiode :** HET HELE JAAR

Barcode :  3 557400 002808  
Gewicht van de zak : 0.20 Kg  
Afmetingen van de zak : 17 x 5 x 37 cm  
Referentie : **PV 000 280**



**Aanwijzingen voor gebruik :** 1 zak van 10 haringen voor 2 tot 3 tunnels of 2 tot 3 Moduloplak rigide mulchen.

VERPAKKING	EENHE DEN / PAK	BRUTO GEWICHT PAK	AFMETINGEN PAK	AANTAL PAKKEN / PALLET	AANTAL PAKKEN / LAAG	AANTAL LAGEN / PALLET	BRUTO GEWICHT HT PALLET	AFMETINGEN PALLET	EENHE DEN / PALLET	FOTO VERPAKKING
<b>KARTON</b>	<b>10</b>	2.5 kg	36 x 36 x 13 cm	72	6	12	187 kg	120 x 80 x 171 cm	720	





## kweekplaten x 2



**Beschrijving :** Harde teelt- en mulchplaat met 2 gaten in het midden om de plant te plaatsen en druppelsgewijs optimale water afvoer naar de aanplanting.

- Vervangt mulchfolie
- Voorkomt schoffelen en onkruidgroei door de doorgang van licht te beperken
- Weert ongedierte dat de gewassen aantast
- Beperkt temperatuurverschillen tussen dag en nacht
- voert regenwater af naar de planten
- Vermindert besproeiing, wat water bespaart
- Voorkomt dat de grond uitdroogt en houdt de grond vochtig en los
- Recycleerbaar, stapelbaar, in elkaar grijpend, modulair (gemakkelijk te installeren en kan worden gebruikt om kleine of grote oppervlakken te bedekken)
- Bruin van kleur, past zich perfect aan de omgeving aan.

### Productvoordelen :

Aanpasbaar met Modulo 40 en 60 tunnels, buizen of micro-poreus (ø 13 tot 16 mm) en haringen voor een betere ondersteuning van de grond (apart verkrijgbaar).

2 pluggen inbegrepen om ongebruikte delen af te sluiten.

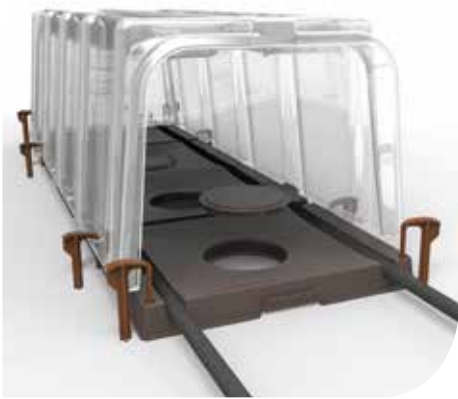

Ankerbericht

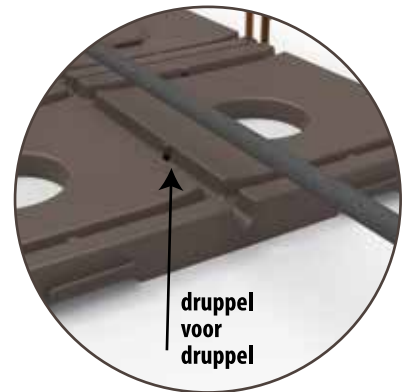

druppel voor druppel

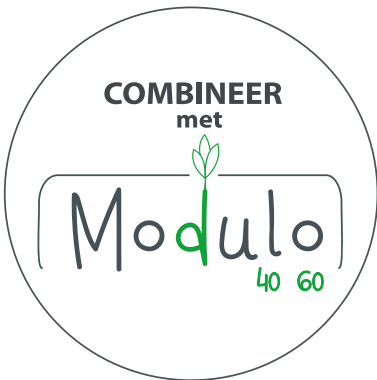



# kweekplaten x 2



(+ 2 kappen)



KLEUR	BRUIN 
REFERENTIE	PV 221 200
BARCODE	 3 557402 212007

VERPAKKING	EENHEDEN / PAK	BRUTO GEWICHT PAK	AFMETINGEN PAK	AANTAL PAKKEN / PALLET	AANTAL PAKKEN / LAAG	AANTAL LAGEN / PALLET	BRUTO GEWICHT HT PALLET	AFMETINGEN PALLET	EENHEDEN / PALLET	FOTO VERPAKKING
PRESENTATIEDOOS 18 SETS VAN 2	18	25.5 kg	60 x 40 x 105 cm	4	4	1	115 kg	120 x 80 x 117 cm	72	

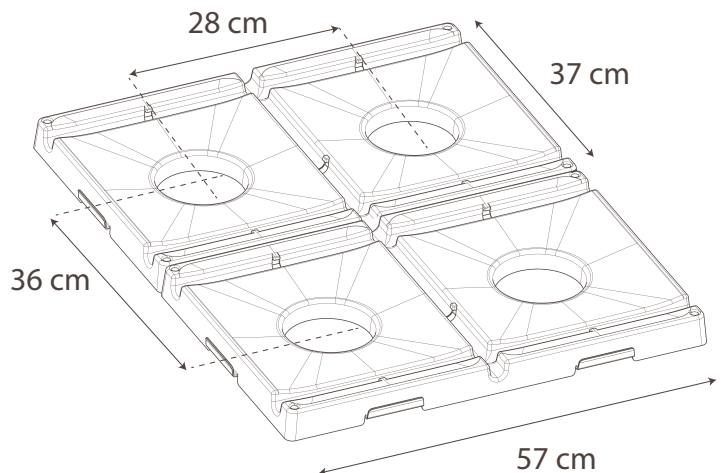

**Eenheidsgewicht van de plaat :** 0.66 kg  
**Plaatafmetingen :** 57 cm x 37 cm x 4 cm  
**Gewicht per stuk dop :** 29 gr  
**Afmetingen kap :** ø 12.4 cm x 1.9 cm dik

**Materiaal :** Recycleerd polypropyleen (75%)  
 en de aanwezigheid van houtvezels van biologische oorsprong  
**Kleur :** Bruin  
**Oorsprong :** FRANKRIJK  
**Garantie :** 5 Jaar anti UV  
**Gebruiksperiode :** HET HELE JAAR



**Aanwijzingen voor gebruik :** Plaats de platen onder de tunnels Modulo 40 en 60 tunnels en installeer uw waterleidingen.  
 1 zak met 10 haringen is voldoende voor 2 tot 3 Moduloplak platen.



Scan de QR-code op de achterkant van de catalogus voor meer informatie.

FABRIQUÉ EN FRANCE 



## Forceerstolp

Modulo  
35



**Beschrijving :** ø 35 cm - Hoogte 30 cm. Laat het licht door.

Geïntegreerde bak voor water-recuperatie + ventilatierooster.

2 gaten voor verankering in de grond met pinnen. Stevig en stapel

**Productvoordelen :** **FORCEREN** van de groei van salades.

Bescherming tegen weersomstandigheden.

+ 2 (INCLUSIEF)  
AANGEBODEN  
PINNEN



**Materiaal :** Polypropyleen



**Kleur :** Doorzichtig

**Oorsprong :** FRANKRIJK

**Garantie :** 5 Jaar anti UV

**Gebruiksperiode :** HET HELE JAAR

**Aanwijzingen voor gebruik :** Ideaal voor alleenstaande planten (salades, meloen, pompoen, geraniums, enz.)

Barcode : 3 557400 012401



**Gewicht per eenheid :** 0.54 Kg

**Afmetingen eenheid :** 35 x 35 x 30 cm

**Referentie :** PV 001 240

\* Ook verkrijgbaar in verpakkingen van 3, zie pagina 13.



VERPAKKING	EENHEDEN / PAK	BRUTO GEWICHT PAK	AFMETINGEN PAK	AANTAL PAKKEN / PALLET	AANTAL PAKKEN / LAAG	AANTAL LAGEN / PALLET	BRUTO GEWICHT HT PALLET	AFMETINGEN PALLET	EENHEDEN / PALLET	FOTOS VERPAKKING
PRESENTATIEDOOS	30	17.5 kg	36 x 36 x 104 cm	12	6	2	225 kg	120 x 80 x 223 cm	360	
KARTON	10	6 kg	36 x 36 x 55 cm	24	6	4	159 kg	120 x 80 x 180 cm	240	



## Verhoogstuk

**Beschrijving :** ø 40 cm - Hoogte 32 cm. Optie voor verhoging van de Modul'o stolp.

2 gaten voor verankering aan de grond met pinnensysteem.

Stevig en stapelbaar.

**Productvoordelen :** De hoge, enkele planten **BESCHERMEN EN LATEN OVERWINTEREN**

**Materiaal :** Polypropyleen



**Kleur :** Doorzichtig

**Oorsprong :** FRANKRIJK

**Garantie :** 5 Jaar anti UV

**Gebruiksperiode :** HET HELE JAAR



**Aanwijzingen voor gebruik :** Kan ook gebruikt tegen wind en schadelijk ongedierte.

Barcode : 3 557400 012418

Gewicht per eenheid : 0.54 Kg

Afmetingen eenheid : 39 x 39 x H 31.5 cm

Referentie : PV 001 241

\* Ook verkrijgbaar in verpakkingen van 3, zie pagina 13.



VERPAKKING	EENHE DEN / PAK	BRUTO GEWICHT PAK	AFMETINGEN PAK	AANTAL PAKKEN / PALLET	AANTAL PAKKEN / LAAG	AANTAL LAGEN / PALLET	BRUTO GEWICHT HT PALLET	AFMETINGEN PALLET	EENHE DEN / PALLET	FOTOS VERPAKKING
KARTON	10	6 kg	40 x 40 x 67 cm	18	6	3	123 kg	120 x 80 x 180 cm	180	



Scan de QR-code op de achterkant van de catalogus voor meer informatie.



## Bleekstolp Modulo 35

**Beschrijving :** ø 35 cm - Hoogte 30 cm. Laat geen licht door.  
Geïntegreerde bak voor water-recuperatie + ventilatierooster.  
2 gaten voor verankering in de grond met pinnen. Stevig en stapelbaar.

**Productvoordelen :** BLEKEN van salade, andijvie en selder. Bescherming tegen weersomstandigheden. Bevordert de groei van alleenstaande planten.

**Materiaal :** Polypropyleen



**Kleur :** Donkergroen

**Oorsprong :** FRANKRIJK

**Garantie :** 5 Jaar anti UV

**Gebruiksperiode :** HET HELE JAAR

**Barcode :** 3 557400 012500

**Gewicht per eenheid :** 0.54 Kg

**Afmetingen eenheid :** 35 x 35 x 30 cm

**Referentie :** PV 001 250

+ 2 (INCLUSIEF)  
AANGEBODEN  
PINNEN



**Aanwijzingen voor gebruik :** ideaal om salade krokanter te maken.

VERPAKKING	EENHE DEN / PAK	BRUTO GEWICHT PAK	AFMETINGEN PAK	AANTAL PAKKEN / PALLET	AANTAL PAKKEN / LAAG	AANTAL LAGEN / PALLET	BRUTO GEWICHT HT PALLET	AFMETINGEN PALLET	EENHE DEN / PALLET	FOTO VERPAKKING
KARTON	10	6 kg	36 x 36 x 55 cm	24	6	4	159 kg	120 x 80 x 180 cm	240	



## Mini-pinnen x 10 voor stolp en verhoogstuk

**Beschrijving :** Voor stolp en Modulo 35 verhoogstuk.  
13 cm lang, puntig uiteinde met ronde kop, gleuf voor gemakkelijke verwijdering.  
Verkocht in een zak van 10. Bestendig en praktisch.

**Productvoordelen :** HOUD stolp en verhoogstuk onder alle weersomstandigheden op de grond.

**Materiaal :** Polyamide



**Kleur :** Licht groen

**Oorsprong :** FRANKRIJK

**Garantie :** 5 Jaar anti UV

**Gebruiksperiode :** HET HELE JAAR

**Barcode :** 3 557400 002815

**Gewicht per eenheid :** 0.07 Kg

**Afmetingen eenheid :** 11 x 3 x 25 cm

**Referentie :** PV 000 281

**Tip :** 2 mini-pinnen per stolp of verhoogstuk voor een optimaal resultaat.

VERPAKKING	EENHE DEN / PAK	BRUTO GEWICHT PAK	AFMETINGEN PAK	AANTAL PAKKEN / PALLET	AANTAL PAKKEN / LAAG	AANTAL LAGEN / PALLET	BRUTO GEWICHT HT PALLET	AFMETINGEN PALLET	EENHE DEN / PALLET	FOTO VERPAKKING
KARTON	10	1 kg	30 x 20 x 12 cm	128	16	8	143 kg	120 x 80 x 111 cm	1280	





## Forceerstolp - set van 3

**Beschrijving :** Samengestelde volumeaanbieding van 3 stolpen + 6 mini-pinnen

**Productvoordelen :** **KORTING OP PRIJZEN** in sets van 3

Barcode : 3 557400 032409

Partijgewicht : 1.62 Kg

Afmetingen van de partij : 35 x 35 x 35 cm

Referentie : **PV 003 240**

VERPAKKING	EENHEDEN / PAK	BRUTO GEWICHT PAK	AFMETINGEN PAK	AANTAL PAKKEN / PALLET	AANTAL PAKKEN / LAAG	AANTAL LAGEN / PALLET	BRUTO GEWICHT HT PALLET	AFMETINGEN PALLET	EENHEDEN / PALLET	FOTO VERPAKKING
<b>PRESENTATIEDOOS</b>	<b>10</b>	17.5 kg	36x36 x 104 cm	12	6	2	225 kg	120x80 x 223 cm	120	



## Verhoogstuk - set van 3

**Beschrijving :** Volumeaanbieding bestaande uit 3 verhoogstuk

**Productvoordelen :** **GEREDUCEERDE PRIJS** per set van 3

Barcode : 3 557400 032416

Gewicht per eenheid : 1.62 Kg

Afmetingen eenheid : 39 x 39 x 38.5 cm

Referentie : **PV 003 241**



VERPAKKING	EENHEDEN / PAK	BRUTO GEWICHT PAK	GEWICHT WEERGEVEN	AFMETINGEN PAK	AANTAL PAKKEN / PALLET	AANTAL PAKKEN / LAAG	AANTAL LAGEN / PALLET	BRUTO GEWICHT HT PALLET	AFMETINGEN PALLET	EENHEDEN / PALLET	FOTO VERPAKKING
<b>PRESENTATIEDOOS</b>	<b>10</b>	17.5 KG	1.62 KG	41 x 40.5 x 141 cm	6	6	1	120 KG	120 x 80 x 160 cm	60	





**Beschrijving :** Zaai- of plant tag met rechthoekige etiketsteun om de verschillende plantensoorten en de zaai- en/of plantdata te identificeren.

Grote hoogte 45 cm voor meer zichtbaarheid.

Vinyl label, UV behandeld.

Kan worden gebruikt met een weerbestendige, met de hand veegbare viltstift.

Puntige punt met 5 inkepingen voor gemakkelijke verankering in de grond.

Stevig en gemakkelijk op te bergen dankzij de geperforeerde bovenste gat om op te hangen.

### Productvoordelen :

- 100% gerecycleerde en recycleerbare materialen
- Geïllustreerd etiket met 40 soorten groenten, fruit of kruiden (ook een neutrale die gepersonaliseerd kan worden)
- Gekleurde rand om de verschillende categorieën te onderscheiden categorieën (groenten/fruit/aromaten)



**Afmetingen van de plaats :** 45 x 2 cm

**Afmetingen etiket :** 11 x 9 cm

**Plaats hoogte (zonder etiketsteun) :** 36 cm

**Gewicht :** 47 gr

**Verpakking :**

Sachet x 6 (identiek ref.)

Gewicht : 288 gr

Afmetingen van de tas : 61 x 30 cm

**Materiaal :** Polypropyleen



**Kleur :** Bruin

**Oorsprong :** FRANKRIJK

**Garantie :** 5 Jaar anti UV

**Gebruiksperiode :** HET HELE JAAR

### Aanwijzingen voor gebruik :

Ideaal om te zaaien of om te differentiëren tomatenrassen, salades, kool...



11 cm



9 cm



## Plant tag met etiket

	Referentie	EAN
<b>Groenten</b>		
Knoflook	PV 001 462	3557400014627
Artisjok	PV 002 462	3557400024626
Aubergine	PV 003 462	3557400034625
Kardoen	PV 004 462	3557400044624
Wortel	PV 005 462	3557400054623
Kool / Bloemkool / Broccoli	PV 006 462	3557400064622
Komkommer / Augurk	PV 007 462	3557400074621
Pompoen / Butternut / Potimaron	PV 008 462	3557400084620
Courgette	PV 009 462	3557400094629
Andijvie / Witloof	PV 010 462	3557400104625
Spinazie / Snijbiet	PV 011 462	3557400114624
Venkel	PV 012 462	3557400124623
Sperzieboon / Rood / Wit	PV 013 462	3557400134622
Meloen / Watermeloen	PV 014 462	3557400144621
Rapen	PV 015 462	3557400154620
Ui / Sjalotten	PV 016 462	3557400164629
Aardappel / Zoete Aardappel	PV 017 462	3557400174628
Erwten / Peulerwten	PV 018 462	3557400184627
Prei	PV 019 462	3557400194626
Peper / Chili	PV 020 462	3557400204622
Radijs	PV 021 462	3557400214621
Sla / Rucola	PV 022 462	3557400224620
Tomaat	PV 023 462	3557400234629
<b>Vruchten</b>		
Aardbeien	PV 025 462	3557400254627
Framboos	PV 026 462	3557400264626
Aalbes	PV 024 462	3557400244628
Braambes	PV 027 462	3557400274625
Bosbes	PV 028 462	3557400284624
<b>Aromaten</b>		
Dille / Zuring	PV 029 462	3557400294623
Basilicum	PV 030 462	3557400304629
Bieslook	PV 031 462	3557400314628
Koriander	PV 032 462	3557400324627
Dragon	PV 033 462	3557400334626
Munt	PV 034 462	3557400344625
Oregano	PV 035 462	3557400354624
Peterselie	PV 036 462	3557400364623
Rozemarijn	PV 037 462	3557400374622
Salie	PV 038 462	3557400384621
Tijm	PV 039 462	3557400394620
<b>Blanco + Vilt</b>		
Blanco etiket	PV 000 462	3557400004628
Zwarte Bic uitwisbare marke	PV 099 462	3557400994622



**NIEUW**

# Stande display

**Mikado**

## 2 presentatie mogelijkheden

- De dubbelzijdige metalen rasterweergave (van 240 tot 640 plantentag)

**Beschrijving :**

Metalen displaystandaard op wieltjes met ruimte voor maximaal 40 verwijderbare pinnen voor het tonen van de 40 beschikbare soorten plantentags. 2-zijdige display, 20 pinnen per kant, maximaal 16 plantentags mogelijk per pin. Dubbelzijdige pancarte met uitleg meegeleverd. Inclusief merchandisingstrip voor het ophangen van uitwisbare markers aan de zijkant.

**Productvoordelen :**

Stel je eigen assortiment samen met behulp van de zakjes van 6 stuks die voor elke referentie beschikbaar zijn.

Toon een maximaal aantal producten op één ruimtebesparende display.

Gewicht leeg display : 12 kg

Afmetingen : 150 x 60 cm

*Display om in elkaar te zetten, instructies en montageplan meegeleverd (plantentags worden apart verkocht).*

Barcode:



3 557400 854629

Referentie : PV 085 462



- Calipso-weergave voor 54 plantentag

**Beschrijving :**

Display gemaakt op een Calipso plantenbak met geperforeerd kartonnen inzetstuk voor 36 plantentags verticaal (6 rijen van 6 plantentags) en 18 extra plantentags in een reeks. Decoratieve fries meegeleverd.

**Productvoordelen :**

Eenvoudige, permanente presentatie en goede zichtbaarheid. Op kleine ruimte. Mobiel. Keuze uit assortiment en herbevoorrading (zakjes van 6 plantentags/variëteit); 4 gedefinieerde assortimenten met 54 plantentags inbegrepen en gevarieerd.

Gewicht leeg display : 6.90 kg

Afmetingen : 81 x 39 x 110 cm

*Calipso display wordt leeg verkocht of is verkrijgbaar in de 4 onderstaande specificaties :*



STAANDE DISPLAY	ZOMEROOGST	WINTEROOGST	AROMATEN	BLANCO
	12 blanco plantentags 12 plantentags voor tomaat 12 plantentags voor sla 6 plantentags voor boon 6 plantentags voor aardbeien 6 plantentags voor courgette	12 blanco plantentags 12 plantentags voor pompoen 12 plantentags voor aardappel 6 plantentags voor prei 6 plantentags voor kool 6 plantentags voor wortel	12 plantentags voor basilicum 12 plantentags voor bieslook 12 plantentags voor munt 6 plantentags voor peterselie 6 plantentags voor thym 6 plantentags voor rozemarijn	54 blanco plantentags
	RÉF. PV 082 462 3 557400 824622	RÉF. PV 083 462 3 557400 834621	RÉF. PV 084 462 3 557400 844620	RÉF. PV 086 462 3 557400 864628



Scan de QR-code op de achterkant van de catalogus voor meer informatie.





FABRIQUÉ EN FRANCE



## Plantensteun 150 Mikado

Gewicht per eenheid : 0.51 Kg (150 cm)

Afmetingen eenheid : 2.6 x 2.6 x 150 cm

KLEUREN	GROEN	ANIJS	ANTRACIET	KERS
REFERENTIE 150 cm	PV 150 800	PV 151 800	PV 156 800	PV 157 800
BARCODE	 3 557401 508002	 3 557401 518001	 3 557401 568006	 3 557401 578005



**Beschrijving :** Gemiddelde toonhoogte 150 cm.

Gemaakt van gerecycled plastic, platte en vierkante kop, spitse punt.

150 cm = 8 gaatjes ø 7 mm voor bevestigingsmiddelen.

Bestand, praktisch, duurzaam.

**Productvoordelen :** BEGELEIDEN van de groei van planten tot ze volgroeid zijn.  
Ondersteunen van tomaat-planten met veel vruchten.

**Materiaal :** Polypropyleen + glasvezel



**Kleur :** 4 kleuren naar keuze

**Oorsprong :** FRANKRIJK

**Garantie :** 5 Jaar anti UV

**Gebruikperiode :** HET HELE JAAR

**Aanwijzingen voor gebruik :** 1 kleur per tomaatsoort. Jonge bomen, rozen, klimmers...

**Accessoires :** waterbakje en bevestigingen apart verkocht



VERPAKKING	EENHE DEN / PAK	BRUTO GEWICHT PAK	AFMETINGEN PAK	AANTAL PAKKEN / PALLET	AANTAL PAKKEN / LAAG	AANTAL LAGEN / PALLET	BRUTO GEWICHT HT PALLET	AFMETINGEN PALLET	EENHE DEN / PALLET	FOTO VERPAKKING
KARTON (150 cm)	36	19.5 kg	18 x 19 x 155 cm	24	24	1	483 kg	120 x 80 x 169 cm	864	



## Plantensteun 180

Gewicht per eenheid : 0.59 Kg (180 cm)

Afmetingen eenheid : L 2.6 x l 2.6 x h 180 cm



KLEUREN	GROEN	ANJIS	ANTRACIET	KERS
REFERENTIE 180 cm	PV 001 800	PV 101 800	PV 601 800	PV 701 800
BARCODE				

**Beschrijving :** Grote hoogte 180 cm.

Gemaakt van gerecycled plastic, platte en vierkante kop, spitse punt.

180 cm = 10 gaatjes ø 7 mm voor bevestigingsmiddelen.

Bestand, praktisch, duurzaam.

AANDUIDING	REF.	GENCOD	UC-BOX
Plantensteun 180 cm <b>GROEN</b> + 4 gesorteerde bevestigingen	<b>PV 001 820</b>		36
Plantensteun 180 cm <b>ANJIS</b> + 4 gesorteerde bevestigingen	<b>PV 101 820</b>		36
Plantensteun 180 cm <b>ANTRACIET</b> + 4 gesorteerde bevestigingen	<b>PV 601 820</b>		36
Plantensteun 180 cm <b>KERS</b> + 4 gesorteerde bevestigingen	<b>PV 701 820</b>		36



VERPAKKING	EENHE DEN / PAK	BRUTO GEWICHT PAK	AFMETINGEN PAK	AANTAL PAKKEN / PALLET	AANTAL PAKKEN / LAAG	AANTAL LAGEN / PALLET	BRUTO GEWICHT HT PALLET	AFMETINGEN PALLET	EENHE DEN / PALLET	FOTOS VERPAKKING
<b>EENKLEURIGE PRESENTATIEDOOS PLANTENSTEUN ALLEEN (180 cm)</b>	<b>72</b>	51 kg	58 x 39 x 182 cm	4	4	1	219 kg	120 x 80 x 199 cm	288	
<b>EENKLEURIGE PRESENTATIEDOOS PLANTENSTEUN + BEVESTIGINGEN (180 cm)</b>	<b>36</b>	28 kg	58 x 39 x 182 cm	4	4	1	127 kg	120 x 80 x 199 cm	144	
<b>KARTON (180 cm)</b>	<b>36</b>	23 kg	18 x 19 x 182 cm	24	24	1	567 kg	120 x 80 x 199 cm	864	



Scan de QR-code op de achterkant van de catalogus voor meer informatie.



## Waterreservoir 2 L voor plantensteun **Mikado**

Gewicht per eenheid : 0.35 Kg

Afmetingen eenheid : 26 x 26 x 26 cm

**Beschrijving :** Gemaakt van gerecycled plastic. Capaciteit 2 l.. Centraal gedeelte 26\*26 mm voor het plaatsen van de steun. 2 afneembare stoppen + 1 regelbare. 3 lange puntige voetjes voor verankering in de grond. Praktisch, stevig en slim.



**Productvoordelen :** **REGELEN VAN DE BESPROEING** de besproeiing indien nodig. Voorkomt verspilling van water.

**Materiaal :** Polypropyleen



**Kleur :** 4 kleuren naar keuze

**Oorsprong :** FRANKRIJK

**Garantie :** 5 Jaar anti UV

**Gebruiksperiode :** HET HELE JAAR

**Aanwijzingen voor gebruik :** Combineer dit systeem in de zomer met een mulchdeken aan de voet van de planten.



**Accessoires :** Plantstokken en bevestigingen zijn afzonderlijk verkrijgbaar

	GROEN	ANIS	ANTRACIET	KERS
KLEUREN				
REFERENTIE	PV 001 801	PV 101 801	PV 601 801	PV 701 801
BARCODE				

VERPAKKING	EENHE DEN / PAK	BRUTO GEWICHT PAK	AFMETINGEN PAK	AANTAL PAKKEN / PALLET	AANTAL PAKKEN / LAAG	AANTAL LAGEN / PALLET	BRUTO GEWICHT HT PALLET	AFMETINGEN PALLET	EENHE DEN / PALLET	FOTO VERPAKKING
<b>KARTON</b>	<b>12</b>	5 kg	45 x 26 x 105 cm	12	3	4	75 kg	120 x 80 x 195 cm	144	





## Bevestigingen x 6 ter ondersteuning van de planten aan de palen

Gewicht van de zak : 0.075 kg  
Zakafmetingen : 11 x 4 x 24 cm

**Beschrijving** : Gemaakt van gerecycled plastic. Lengte 15 cm. Open en vervormbare ring.

Verkrijgbaar in zakken van 6 stuks met drukknop.  
Snel en eenvoudig te monteren.

**Productvoordelen** : **FLEXIBEL EN ROBUUST** om een plant te begeleiden en te ondersteunen tijdens de groei en rijping

**Materiaal** : Polypropyleen  

**Kleur** : 4 kleuren naar keuze

**Oorsprong** : FRANKRIJK

**Garantie** : 5 Jaar anti UV







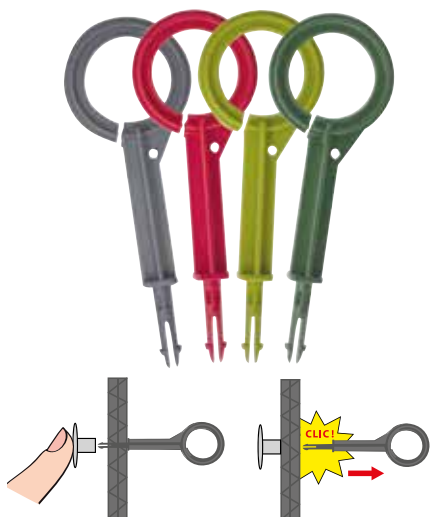

**Gebruiksperiode** : HET HELE JAAR

**Aanwijzingen voor gebruik** : Plantstokken en waterbakken, afzonderlijk verkrijgbaar.



**Accessoires** : Plantstokken en watercontainers zijn afzonderlijk verkrijgbaar



	GROEN	ANIJS	ANTRACIET	KERS
KLEUREN				
REFERENTIE	PV 006 802	PV 106 802	PV 601 802	PV 701 802
BARCODE	 3 557400 068026	 3 557401 068025	 3 557406 018025	 3 557407 018024

VERPAKKING	EENHEDEN / PAK	BRUTO GEWICHT PAK	AFMETINGEN PAK	AANTAL PAKKEN / PALLET	AANTAL PAKKEN / LAAG	AANTAL LAGEN / PALLET	BRUTO GEWICHT HT PALLET	AFMETINGEN PALLET	EENHEDEN / PALLET	FOTO VERPAKKING
KARTON	12	1 kg	30 x 20 x 12 cm	160	16	10	175 kg	120 x 80 x 136 cm	1920	



Scan de QR-code op de achterkant van de catalogus voor meer informatie.



TRANSPORTEREN  
CONSERVEREN  
BESCHERMEN  
OPSTAPELEN  
DECOREREN  
OPRUIMEN  
OPSLAAN  
PLUKKEN  
WASSEN

## Mand 4L **Kajo**<sup>®</sup>



**Beschrijving :** Geperforeerde oogst- en opslagmand. Capaciteit 4 l.  
Neutrale basis, opvouwbare en gekleurde voetjes/grips.  
Handig, functioneel, visueel aantrekkelijk en praktisch



**Productvoordelen :** **BEPERKT** de hantering en **CONSERVEREN** van de oogst.  
Voor de oogst in de tuin, maar ook vooral in huis.  
Stapelbaar, gemakkelijk op te bergen en schoon te maken.

**Materiaal :** Polypropyleen



**Kleur :** 3 nieuwe kleuren om uit te kiezen

**Oorsprong :** FRANKRIJK

**Garantie :** 5 Jaar anti UV

**Gebruiksperiode :** HET HELE JAAR



**Aanwijzingen voor gebruik :** Makkelijk te hanteren, ideaal voor kinderen.  
Voor gebruik in de 15 l. Kajo.





# Oogstmand 4 L







# Kajo®





Gewicht per eenheid : 0.38 Kg

Afmetingen eenheid : 24 x 20 x 15 cm



KLEUREN	<b>GRIJS</b> 	<b>TAUPE</b> 	<b>GROEN</b> 	DOOS 30 KAJO 4L GEMENGD
REFERENTIE	PV 004 922	PV 004 941	PV 004 942	PV 304 922
BARCODE	 3 557400 049223	 3 557400 049414	 3 557400 049421	 3 557400 049220

VERPAKKING	EENHEDEN / PAK	BRUTO GEWICHT PAK	AFMETINGEN PAK	AANTAL PAKKEN / PALLET	AANTAL PAKKEN / LAAG	AANTAL LAGEN / PALLET	BRUTO GEWICHT HT PALLET	AFMETINGEN PALETT	EENHEDEN / PALLET	FOTOS VERPAKKING
<b>MONOKARTON GEKLEURD</b>	<b>10</b>	4.10 kg	25 x 21 x 57 cm	45	15	3	195 kg	120 x 80 x 183 cm	450	
<b>GEMENGDE STALEN 3 KLEUREN</b>	<b>30</b>	12.6 kg	76 x 22 x 57 cm	15	5	3	195 kg	120 x 80 x 183 cm	450	



Scan de QR-code op de achterkant van de catalogus voor meer informatie.

FABRIQUÉ EN FRANCE 



## Mand 15 L Kajo®

TRANSPORTEREN  
CONSERVEREN  
BESCHERMEN  
OPSTAPELEN  
DECOREREN  
OPRUIIMEN  
OPSLAAN  
PLUKKEN  
WASSEN



**Beschrijving :** Geperforeerde oogst- en opslagmand. Capaciteit 15 l.  
Neutrale basis, opvouwbare en gekleurde voetjes/grips.  
Handig, functioneel, visueel aantrekkelijk en praktisch

**Productvoordelen :** **BEPERKT** de hantering en **CONSERVEREN** van de oogst.  
Voor de oogst in de tuin, maar ook vooral in huis.  
Stapelbaar, gemakkelijk op te bergen en schoon te maken.

**Materiaal :** Polypropyleen



**Kleur :** 3 nieuwe kleuren om uit te kiezen

**Oorsprong :** FRANKRIJK

**Garantie :** 5 Jaar anti UV

**Gebruiksperiode :** HET HELE JAAR

**Aanwijzingen voor gebruik :** Aan het einde van de oogst kunt u de kajo als een keukenplank stapelen.. Mogelijkheid om 2 Kajo 4l in 1 Kajo 15l te stoppen.

**NIEUW**

Combineer 1 Kajo 15l. met de **fietsenhouder** om uw lunch, sport- of kantooruitrusting mee te nemen of 2 Kajo 15l. met de **Kaba** om 2 volle manden (tot 5 kg) te dragen.  
2 gevulde korven (tot 5 kg elk).











# Oogstmand 15 L

Gewicht per eenheid : 0.85 Kg

Afmetingen eenheid : L 48 x l 29 x h 20 cm



KLEUREN	GRIS	TAUPE	GROEN
			
REFERENTIE	PV 001 922	PV 001 941	PV 001 942
BARCODE	 3 557400 019226	 3 557400 019417	 3 557400 019424

VERPAKKING	EENHEDEN / PAK	BRUTO GEWICHT PAK	AFMETINGEN PAK	AANTAL PAKKEN / PALLET	AANTAL PAKKEN / LAAG	AANTAL LAGEN / PALLET	BRUTO GEWICHT HT PALLET	AFMETINGEN PALETT	EENHEDEN / PALLET	FOTOS VERPAKKING
<b>PRESENTATIEDOOS MONO KLEUREN</b>	10	9.5 kg	50 x 31 x 59 cm	18	6	3	170 kg	120 x 80 x 189 cm	180	



Scan de QR-code op de achterkant van de catalogus voor meer informatie.



TRANSPORTEREN  
CONSERVEREN  
BESCHERMEN  
OPSTAPELEN  
DECOREREN  
OPRUIJEN  
OPSLAAN  
PLUKKEN  
WASSEN

## Mand 20 L Kajo®



**Beschrijving :** Geperforeerde oogst- en opslagmand. Capaciteit 20 l.  
Neutrale basis, opvouwbaar en gekleurde voetjes/grips.  
Handig, functioneel, visueel aantrekkelijk en praktisch.

**Productvoordelen :** **BEPERKT** de hantering en **CONSERVEREN** van de oogst.  
Voor het oogsten in de tuin, maar ook vooral in huis.  
Stapelbaar, gemakkelijk op te bergen en schoon te maken.

**Materiaal :** Polypropyleen



**Kleur :** 3 nieuwe kleuren om uit te kiezen

**Oorsprong :** FRANKRIJK

**Garantie :** 5 Jaar anti UV

**Gebruiksperiode :** HET HELE JAAR

**Aanwijzingen voor gebruik :** Doosgrootte, ideaal om op te bergen.





# Oogstmand 20 L

Kajo®



Gewicht per eenheid : 1.25 Kg  
 Afmetingen eenheid : 58 x 38 x 15 cm



KLEUREN	GRIS	TAUPE	GROEN
REFERENTIE	PV 020 922	PV 020 941	PV 020 942
BARCODE			

VERPAKKING	EENHEDEN / PAK	BRUTO GEWICHT PAK	AFMETINGEN PAK	AANTAL PAKKEN / PALLET	AANTAL PAKKEN / LAAG	AANTAL LAGEN / PALLET	BRUTO GEWICHT HT PALLET	AFMETINGEN PALETT	EENHEDEN / PALLET	FOTOS VERPAKKING
<b>PRESENTATIEDOOS MONO KLEUREN</b>	<b>10</b>	14.4 kg	60 x 40 x 56.5	12	4	3	171 kg	120 x 80 x 182	120	



Scan de QR-code op de achterkant van de catalogus voor meer informatie.

FABRIQUÉ EN FRANCE



## Trolley met wielen

**Kaba** voor **Kajo** 15 L

**Beschrijving :** Trolley met wielen voor het vervoer van 2 Kajo manden van 15 liter. Licht, handig, opvouwbaar en compact.

In hoogte verstelbare handgreep om de hoogte van de gebruiker aan te passen, inklapbare standaard voor eenvoudige opslag en installatie in een kofferbak of kast voor eenvoudige opslag en installatie in een kofferbak of kast, Uitneembaar zakje voor sleutels, telefoon of handtas.

**Productvoordelen :** VERGEMAKKELIJKT het verplaatsen van uw Kajo manden (tot ongeveer 5 kg per Kajo). Comfortabel, functioneel en ruimtebesparend dankzij de opvouwbare standaard en handvat..

**Veelzijdig te gebruiken :** in de tuin, op de markt, winkelen, op het strand, picknicken, thuis..

**Gewicht per eenheid :** 2.65 kg

**Afmetingen maximale hoogte :** 107.6 x 48.4 x 46.7 cm

**Afmetingen minimale hoogte :** 77.8 x 48.4 x 46.7 cm

**Afmetingen opgevouwen :** 78 x 48.4 x 19 cm

**Materiaal :** Polypropyleen - ABS (wielklemmen en slot) – EVA (banden)



**Kleur :** 6 kleuren om uit te kiezen

**Oorsprong :** FRANKRIJK

**Garantie :** 5 Jaar anti UV

**Gebruiksperiode :** HET HELE JAAR DOOR

**Aanwijzingen voor gebruik :** Combineer en vervoer je Kajo 15 l manden (apart verkrijgbaar), instelbare hoogte van het hand vot volgens uw grootte voor meer comfort.



**COMBINEER  
met  
Kajo 15L**







# Trolley met wielen



voor **Kajo** 15 L



KLEUREN	GRIGS / KERS	GRIGS / LIME GROEN	GRIGS / TURKOOIS
REFERENTIE	PV 101 925	PV 101 926	PV 101 927
BARCODE	 3 557401 019256	 3 557401 019263	 3 557401 019270

KLEUREN	GRIGS / SCHREEUWGRIGS	TAUPE / BEIGE	OLIJFGROEN / AMANDELGROEN
REFERENTIE	PV 101 922	PV 101 941	PV 101 942
BARCODE	 3 557401 019225	 3 557401 019416	 3 557401 019423



NIET-CONTRACTUELE FOTO

VERPAKKING	EENHEDEN / PAK	BRUTO GEWICHT PAK	AFMETINGEN PAK	AANTAL PAKKEN / PALLET	AANTAL PAKKEN / LAAG	AANTAL LAGEN / PALLET	BRUTO GEWICHT HT PALLET	AFMETINGEN PALLET	EENHEDEN / PALLET	FOTO VERPAKKING
KARTON	1	3.10 kg	45 x 15 x 73 cm	32	8	4	100 kg	120 x 80 x 200 cm	32	



Scan de QR-code op de achterkant van de catalogus voor meer informatie.

FABRIQUÉ EN FRANCE 

# Fietsenhouder

voor **Kajo** 15 L



**Beschrijving** : **Fietsenhouder** voor het vervoeren van 1 Kajo 15 l mand op het stuur van een fiets.

Past op de meeste sturen dankzij de verstelbare afstandhouder (ø stuur : 21-24 mm / 32 mm).

Maximale korb belasting: 5 kg.

**Productvoordelen** : **VERVOER** uw producten in uw Kajo 15 L mand aan de voorkant uw fiets, eenvoudige montage en demontage, uitneembare korf dankzij de clip vergrendeling.

**Gewicht per eenheid** : 0.4 kg

**Afmetingen** : 11.5 x 20 x 15.6 cm

**Materiaal** : polypropyleen



**Kleur** : antraciet

**Oorsprong** : FRANKRIJK

**Garantie** : 5 Jaar anti UV

**Gebruiksperiode** : HET HELE JAAR DOOR

**COMBINEER met Kajo 15L**

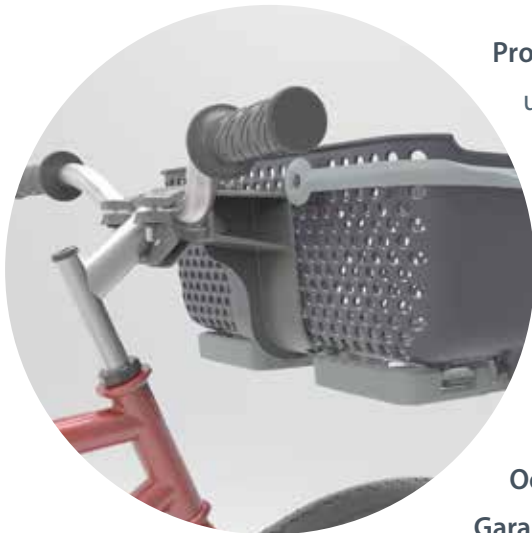

**Conseils d'utilisation** : Draag uw Kajo 15 l mand (apart verkrijgbaar) voor uw wandelingen, winkelen, picknicken, stedentrips...



KLEUR	ANTRACIET GRIJS 
REFERENTIE	PV 201 920
BARCODE	 3 557402 019200

VERPAKKING	EENHE DEN / PAK	BRUTO GEWICHT PAK	AFMETINGEN PAK	AANTAL PAKKEN / PALLET	AANTAL PAKKEN / LAAG	AANTAL LAGEN / PALLET	BRUTO GEWICHT HT PALLET	AFMETINGEN PALLET	EENHE DEN / PALLET	FOTO VERPAKKING
<b>KARTON</b>	<b>1</b>	0.3 kg	25 x 12 x 11 cm	240	30	8	108 kg	120 x 80 x 100 cm	240	





# Compost emmer

Kajo



**Beschrijving :** Emmer voor het verzamelen van organisch afval ( 5 l. capaciteit) om uw afval te verzamelen in de keuken en het aantal trips naar de buitencomposteerder te beperken.

Uitgerust met een actief koolstoffilter om geuren tegen te houden (3 maanden bescherming, wasbaar of hernieuwbaar) en een hermetisch deksel van om de verspreiding van insecten te voorkomen.

**Productvoordelen :**

- Gerecycleerde en recycleerbare materialen
- Ontwerp voor gemakkelijke reiniging (afgeronde hoeken)
- Anti-geur koolstoffilter (vervangbaar en/of wasbaar)
- Vaatwasserbestendig

**Gewicht per eenheid :** 0,46 kg  
**Afmetingen :** 18.5 cm x 18.5 cm x 22 cm  
**Volume :** 5 l.

**Barcode Emmer :**  7 610316 823618  
**Referentie :** 4005.55 MV

**Barcode Filter x 2 :**  3 557404 005560  
**Referentie :** PV 400 556



**Materiaal :** Polypropyleen   (100% gerecycleerde materialen)

**Kleur :** Zwart / grijs (de kleur kan variëren afhankelijk van de herkomst van de gebruikte materialen)

**Oorsprong :** ZWITSERLAND

**Garantie :** 5 Jaar anti UV



**Gebruiksperiode :** HET HELE JAAR

 koolstoffilter  
 Doos van 8  
 zakken x 2



**gebruiksaanwijzing :** Eigentijds ontwerp dat zich aanpast aan alle interieurs, zijn afmetingen maken een dagelijkse stockering van uw organisch afval mogelijk. Afhankelijk van het verzamelde afval leegt u de emmer in de composteerbak of in het kippenhok.



VERPAKKING	EENHEDEN / PAK	BRUTO GEWICHT PAK	AFMETINGEN PAK	AANTAL PAKKEN / PALLET	AANTAL PAKKEN / LAAG	AANTAL LAGEN / PALLET	BRUTO GEWICHT HT PALLET	AFMETINGEN PALLET	EENHEDEN / PALLET	FOTOS VERPAKKING
PRESENTATIEDOOS	24	12.40 kg	59 x 40 x 95 cm	8	4	2	114 kg	120 x 80 x 205 cm	192	
KARTON	8	4.48 kg	40 x 40 x 41 cm	30	6	5	150 kg	120 x 80 x 215 cm	240	



Scan de QR-code op de achterkant van de catalogus voor meer informatie.



# Dubbelwandige plantenbak 40 L

## Dubbelwandige plantenbak 40 L *Mini Junior*

PLANTENBAK CALIPSO JUNIOR	GOEN	GEWICHT / AFMETINGEN
<p><i>Mini Junior</i></p> <p>(Hoogte 50 cm) Lage plantenbak Dubbele container 40 l + 4 verwijderbare lage voeten</p>	<p>2 tuingereedschap + 1 mand <b>Kajo 4L</b></p>	<p><b>Gewicht :</b> 6.50 kg</p> <p><b>Afmetingen :</b> 81 x 39 x 50 cm</p>
<b>REFERENTIE</b>	PV 006 531	
<b>BARCODE</b>	<p>3 557400 065315</p>	



**Beschrijving :** Een **externe bak** met waterreserve (9L) en een **interne geperforeerde bak**, zodat de wortels goed water kunnen opnemen. Ventilatie- en laterale irrigatieschoorsteen met waterpeilregeling en overloopsysteem. Kort onderstel (of lange voeten op andere modellen) uitneembaar en perfect voor kinderen geschikt.

**Productvoordelen :** **INGENIEUS EN INNOVEREND** laten een perfect evenwicht toe tussen de elementen **aarde, lucht, water, en warmte**. noodzakelijk voor de goede ontwikkeling van de planten, kruiden, zaailingen en bloemen. Werkt als een grondwaterlaag.

AUTONOMEN waterbeheer.  
ISOLATIE van de zon en tegen de kou (dubbele wand met luchtcirculatie).  
MULTIPEL GEBRUIK

**Materiaal :** Polypropyleen

**Kleur :** Groen

**Oorsprong :** FRANKRIJK

**Garantie :** 5 Jaar anti UV

**Gebruiksperiode :** HET HELE JAAR



- Gemakkelijk te hanteren oogstmand om te verzamelen (tomaten, eieren, paaseieren, rood fruit, gedroogd fruit, schelpen, paddenstoelen Paaseieren, rood fruit, gedroogd fruit, schelpen, champignons...). Kleurrijk, handig, functioneel, esthetisch, praktisch en stapelbaar. Voor het plukken in de tuin, maar ook voor het hele huis.
- 2 tuingereedschappen (transplanter + klauw) om uw kinderen kennis te laten maken met het plezier van tuinieren. Gemaakt van sterk polypropyleen.

### Ideaal voor kinderen :

- Lage plantenbak aangepast aan de grootte van de kinderen.
- Gekleurd en aanpasbaar dankzij een aangeboden decoratieve zelfklevende dubbele rand (te plakken op het onderste deel van de plantenbak).
- Inclusief: 1 x 4 liter mand + 2 kindertuingereedschappen (verplanter + klauw).

**Aanwijzingen voor gebruik :** Wanneer de planten rijpen, vul dan de watertoevoer en laat met een gerust hart uw plantenpot voor enkele dagen autonoom achter.





# Plantenbak 40 L



## Plantenbak 40 L *Maxi* BASIC

**Beschrijving :** Een **stevige bak** voor 10 l hydrokorrels en 30 l. grond voor de teelt van groenten, seplings, bloemen en kruiden.

**Productvoordelen :**

- VERWIJDERBAAR ONDERSTEL, gemakkelijk op te bergen
- De zijkant is voorzien van een nieuwe, vernieuwde CAP voor een eenvoudige reiniging. Leegmaken van overtollig water.
- ISOLATIE tegen de kou.
- MULTIPEL GEBRUIK

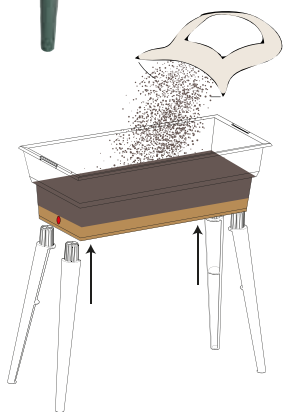

**Materiaal :** Polypropyleen



**Kleur :** 3 kleuren naar keuze

**Oorsprong :** FRANKRIJK

**Garantie :** 5 Jaar anti UV

**Gebruiksperiode :** HET HELE JAAR



**Aanwijzingen voor gebruik :** Leg er een laag kleikorrels onder (ca. 5 cm/10 l.) en vul deze vervolgens metaarde (30 l.).



VERSIES	GRIS	TAUPE	GROEN	GEWICHT / AFMETINGEN
<i>Maxi</i> <b>BASIC</b> Lage plantenbak 40L. + 4 verwijderbaar lage voeten				Gewicht : 4.36 kg  Afmetingen : 81 x 39 x 80 cm
	REF. PV 007 520	REF. PV 007 530	REF. PV 007 550	



Scan de QR-code op de achterkant van de catalogus voor meer informatie.

FABRIQUÉ EN FRANCE



**EXCLUSIVITEIT**  
9 L.  
**WATERRESERVE**



## Dubbelwandige plantenbak 40 L

**Beschrijving :** Een **buitenbak** met waterreservoir (9 l.) voor waterhoudende wortels en een geperforeerde **binnenbak** voor voedingswortels. Laterale schouw voor verluchting en bewateren met controle van het waterniveau en overloopsysteem. Verwijderbare kort of lang onderstel.

**Productvoordelen :** **INGENIEUS EN INNOVEREND** laten een perfect evenwicht toe tussen de elementen **aarde, lucht, water, en warmte**. noodzakelijk voor de goede ontwikkeling van de planten, kruiden, aailingen en bloemen. Werkt als een grondwaterlaag.

**AUTONOOM BEHEER** van het water.

**ISOLATIE** van de zon en tegen de koude (dubbele wand met luchtcirculatie).

**VEELZIJDIG IN GEBRUIK**

**Materiaal :** Polypropyleen



**Kleur :** 3 kleuren naar keuze







**Oorsprong :** FRANKRIJK





**Garantie :** 5 Jaar anti UV

**Gebruiksperiode :** HET HELE JAAR

**Accessoires :** Tussenschotten en stolpen worden apart verkocht voor de mini- en maxiversies.

**Aanwijzingen voor gebruik :** Vul het water-reservoir en vertrek gerust, uw plantenbak is autonoom.

VERSIES	GRIJS	TAUPE	GROEN	EENHEIDS PAKKET	EENHE DEN / PALLET
<b>Maxi</b> (Afmetingen L 81 x l 39 x H 80 cm Gewicht : 6.80 kg) Hoge plantenbak met dubbele bak 40 L. + tablet + 4 verwijderbare voeten				/	/
	REF. PV 002 528	REF. PV 002 530	REF. PV 002 531	82 x 40 x 28 cm	21
	 3 557400 025289	 3 557400 025302	 3 557400 025319	/	/

BESCHRIJVING	REFERENTIE	BARCODE	VERPAKKING	EENHEDEN PAK	BRUTO GEWICH PAK	AFMETINGEN PAK
 <b>OPTIE ROOSTER (GRIJS)</b> 32 VAKJES (Afmetingen 70 x 18 x 13 cm - Gewicht : 1.25 kg)	PV 004 503	 3 557400 045034	<b>KARTON</b>	<b>10</b>	13 kg	62 x 26 x 18.5 cm
 <b>STOLPEN OPTIE (TRANSPARANT)</b> (Afmetingen 82 x 40 x 22 cm - Gewicht : 1.50 kg)	PV 005 503	 3 557400 055033	<b>KARTON</b>	<b>10</b>	16 kg	83 x 41 x 58 cm



# Dubbelwandige plantenbak 40 L



## Dubbelwandige plantenbak 40 L



### Voordelen product van de Combi versie :

- Creëer tot 32 zaailingen met de modulaire rooster
- Geventileerde beschermkap
- 2 zijscharnieren om het deksel op zijn plaats te houden
- Handvat aan de voorzijde voor het gemakkelijk openen van de hoes



VERSIES	GRIS	TAUPE	GROEN	EENHEIDS PAKKET	EENHE DEN / PALLET
<b>Combi</b> (Afmetingen L 81 x l 39 x H 100 cm Gewicht : 9.850 kg) Plantenbak en/of minikas hoge dubbele bak 40L. + schotten voor zaailingen + stolp + tablet + 4 verwijderbare voeten				/	/
	REF. PV 003 528	REF. PV 003 530	REF. PV 003 531	82 x 41 x 32 cm	20
				/	/



Scan de QR-code op de achterkant van de catalogus voor meer informatie.



## Gereedschapsset voor de tuin



### Beschrijving van de kit :

**1 PLANTSCHEPJE** voor het planten, verplanten, verspenen, mengen of verspreiden van grond. Gebogen vorm voor een hefboomwerking om uw plant gemakkelijk uit de grond te halen zonder de wortels te verstoren.

**1 TUINKLAUW** met 3 tanden voor losmaken, beluchten en wieden.

Hiermee kunt u de grond zacht maken en schoffelen om het zaaien of planten en de acclimatisatie ervan in uw bloembak, pot of moestuin te vergemakkelijken.

**1 SCHOFFEL** om te wieden, de grond los te maken, groenten te bewerken, de aarde om te spitten. Een steel van 19 cm met een puntig uiteinde om de aardkorst die door regen en water wordt gevormd te breken, en een plat, scherp deel om planten te snijden of de aarde op te tillen. Schoffelen is een fundamenteel onderdeel van tuinieren om de watergift te beperken, de grond en de lucht te verluchten en onkruid te verwijderen.



**Productvoordelen :** **LICHTGEWICHT EN FUNCTIONEEL** gereedschap gemaakt van gerecycleerde kunststof (roest niet), aangepast aan de morfologie van volwassenen en kinderen. Beter werkcomfort minder risico voor de gebruiker.

Opening in handvat voor hangen of op bergen.

**Gewicht per eenheid :** Plantschepje 33 gr - Tuinklauw 36 gr - Schoffel 62 gr

**Afmetingen plantschepje :** 21.6 x 5.4 cm

**Afmetingen tuinklauw :** 18.6 x 5.7 cm

**Afmetingen schoffel :** 20 x 14.7 cm



**Materiaal :** Polypropyleen



**kleur :** 3 kleuren om uit te kiezen (gecoördineerd met de Kajo pastel en Calipso Junior gamma's)

**Oorsprong :** FRANKRIJK

**Garantie :** 5 Jaar anti UV

**Gebruiksperioden :** HET HELE JAAR DOOR









**Aanwijzingen voor gebruik :** In combinatie met uw Calipso plantenbakken voor een betere bewerking. Uw kinderen kunnen ze ook vervoeren in de bijpassende Kajo 4l. manden.







KLEUREN	<b>GRIJS</b> 	<b>TAUPE</b> 	<b>GROEN</b> 
REFERENTIE	PV 116 521	PV 116 526	PV 116 527
BARCODE	 3 557 401 165212	 3 557 401 165267	 3 557 401 165274



VERPAKKING	EENHE DEN / PAK	BRUTO GEWICHT PAK	AFMETINGEN PAK	AANTAL PAKKEN / PALLET	AANTAL PAKKEN / LAAG	AANTAL LAGEN / PALLET	BRUTO GEWICHT HT PALLET	AFMETINGEN PALLET	EENHE DEN / PALLET	FOTO VERPAKKING
<b>1 KARTON PER KLEUR</b>	<b>12 SETS</b>	1.863 kg	36 x 36 x 13 cm	72	6	12	149 kg	120 x 80 x 171 cm	864	







**Beschrijving :** Set voor Calipso Maxi - Combi plantenbak inclusief :

4 pootverlengingen om uw plantenbak te verhogen (2 hoogtes: + 20 cm en + 10 cm)+ 2 steunbeugels om de werkplank te verplaatsen (verkocht met de plantenbak).

**Productvoordelen :** Vergemakkelijkt de toegang tot tuinieren in een Calipso plantenbak voor mensen met Beperkte mobiliteit (rolstoel) en grote mensen. Meer lichtinval voor balkonbakken. Visueel comfort en praktische bruikbaarheid. Met de beugels kan de werkplank in hoogte worden versteld om plaats te maken voor een stoel

**SET +10 CM**

Gewicht per eenheid : 0.84 kg

Afmetingen : 24 x 5 cm

**SET +20 CM**

Gewicht per eenheid : 1.03 kg

Afmetingen : 33.5 x 5 cm

Materiaal : Polypropyleen

Kleur : Antraciet

Oorsprong : FRANKRIJK

Garantie : 5 jaar anti-UV

Gebruiksperiode : HET HELE JAAR DOOR



**Aanwijzingen voor gebruik :** Plaats de plank voor of achter uw Maxi plantenbak en/of uw Combi plantenbak.



# Verhoging set voor plantenbak

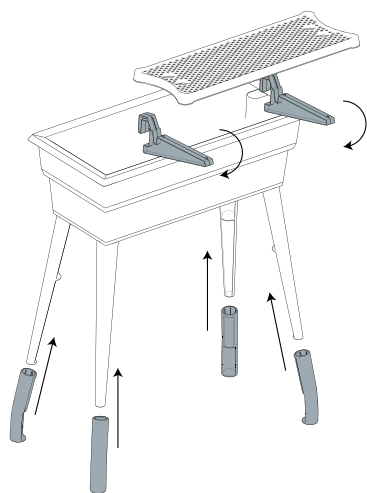
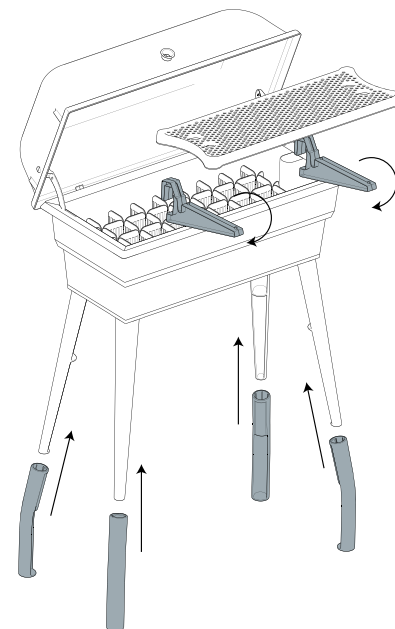

	SET +10 cm	SET +20 cm
KLEUREN		
REFERENTIE	PV 010 520	PV 020 520
BARCODE	3 557400 105202	3 557400 205209

	VERPAKKING	EENHEDEN / PAK	BRUTO GEWICHT PAK	AFMETINGEN PAK	AANTAL PAKKEN / PALLET	AANTAL PAKKEN / LAAG	AANTAL LAGEN / PALLET	BRUTO GEWICHT HT PALLET	AFMETINGEN PALLET	EENHEDEN / PALLET	FOTOS VERPAKKING
SET + 10 cm	KARTON	10	8.90 kg	60 x 40 x 30 cm	24	4	6	223.20 kg	120 x 80 x 190 cm	240	
SET + 20 cm	KARTON	10	10.80 kg	60 x 40 x 30 cm	24	4	6	268.80 kg	120 x 80 x 190 cm	240	



Scan de QR-code op de achterkant van de catalogus voor meer informatie.



Robuust frame ontworpen door een professional voor kassen

Diameter gegalvaniseerd staal 32 mm  
dikte 1,5 mm

Plastic afdekfolie doorzichtige plastic film  
5 JAAR GARANTIE ANTI UV  
en meer dan 90 % lichttransmissie

## Accessoires en dienst na verkoop

PE-reparatielijm

Stalen klipjes ø 32 mm



Kasdekzeilen beschikbaar  
Schaduwfolies en -zeilen op rol of op maat gesneden



Sterke grondverankering

Systeem gebruikt door professionals

Modulaire serre :

Extra lengte 1,50 m en/of extra deur



**Aanpasbaar schaduwzeil**



**Breedte kas 2 m**  
6 m<sup>2</sup> model / 1 deur met rits



**Breedte kas 3 m**  
9 m<sup>2</sup> model / 1 deur met rits

Voor technische informatie over de kassen en accessoires van **RICHEL** raadpleeg de catalogus of onze website [www.mvindustrie.fr](http://www.mvindustrie.fr)



Franse fabricage en dienst na verkoop. Magazijnen in Frankrijk bij u in de buurt.



**Breedte kas 3 m**  
9 m<sup>2</sup> model / 1 draaideur



**Breedte kas 3 m**  
13.5 m<sup>2</sup> model / 2 deuren met rits



**Breedte kas 3 m**  
18 m<sup>2</sup> model / 2 draaideuren



**Breedte kas 3 m**  
18 m<sup>2</sup> model / 2 deuren met rits



**Breedte kas 4.5 m**  
Model 20,25 m<sup>2</sup> / 1 draaideur



**Breedte kas 4.5 m**  
27 m<sup>2</sup> model / 2 draaideuren



487 Allée des Platanes  
Z.A Champgrand  
26270 Loriol-sur-Drôme  
FRANCE

Tél. +33 (0)4 75 61 40 70

[www.mvindustrie.fr](http://www.mvindustrie.fr)

[info@mvindustrie.fr](mailto:info@mvindustrie.fr)

[commandes@mvindustrie.fr](mailto:commandes@mvindustrie.fr)

**FABRIQUÉ  
EN FRANCE**



Franse fabrikcants  
van tuinarikelen  
[www.mvindustrie.fr](http://www.mvindustrie.fr)

Scan deze QR-code  
en vind ons op  
[www.mvindustrie.fr](http://www.mvindustrie.fr)



 MV Industrie

 @mvindustrie

**Commercieel France Contact :**  
Mathieu BEAUDOUIN  
+33 (0)6 84 66 66 24  
[mathieu.beaudouin@mvindustrie.fr](mailto:mathieu.beaudouin@mvindustrie.fr)

**Commercieel Export Contact :**  
Gwendoline LEGENDRE  
[gwen.legendre@mvindustrie.fr](mailto:gwen.legendre@mvindustrie.fr)