

FABRIQUÉ  
EN FRANCE



Fabricant français  
d'articles de jardin  
[www.mvindustrie.fr](http://www.mvindustrie.fr)

# Catalogue



**MV INDUSTRIE** est une PME familiale en plasturgie, installée dans la Drôme, depuis 1994, spécialisée dans la fabrication de produits ingénieux pour le jardin et la maison.

Nous célébrons, en 2023, les 20 ans de succès de notre célèbre tunnel rigide  qui sert à forcer et à protéger les cultures au potager.

Pour cet anniversaire,  devient 

Grâce à ce succès, nous nous efforçons de vous proposer régulièrement de nouveaux produits, toujours innovants et astucieux pour vous faciliter la vie au quotidien.

Vous pourrez les découvrir dans les pages de ce nouveau catalogue !

## Notre métier :

L'injection plastique

- 5 300 m<sup>2</sup> de bâtiment.
- 1993-2002 = sous-traitance diverse.
- Depuis 2003 = fournisseur pour les jardineries et magasins de bricolage avec nos produits propres.
- Presses à injecter 1800T - 900T - 320T - 100T et un savoir-faire reconnu en la matière.

## Nos engagements d'industriel responsable :

- Matière plastique 100 % recyclable et/ou respectant les normes alimentaires.
- Valorisation des déchets.
- Contrat énergie verte.
- Conception et fabrication des moules en France.
- Fabrication, montage et expédition des produits sur place.
- Partenaires, sous-traitants, fournisseurs locaux ou régionaux.

## Nos engagements de distributeur responsable :

- Show-room pour tester, monter, manipuler et utiliser nos produits.
- SAV, conseils, assistance clientèle en direct sur simple appel.
- Création de produits ingénieux, durables (plastique qualitatif et résistant aux UV) et multi-usages.







## SOMMAIRE

- P. 2 : Nous connaître
- P. 3 : Sommaire
- P. 4-5 : Tunnel Modulo 40 & accessoires
- P. 6-7 : Tunnel Modulo 60 & accessoires
- P. 8-9 : Moduloplak, paillage rigide et durable
- P. 10-11-12-13 : Cloche, rehausse Modulo 35 et mini-piquet
- P. 14-15 : Jalon à semis Mikado
- P. 16-17-18-19 : Tuteur Mikado & accessoires
- P. 20-21 : Panier Kajo 4 l.
- P. 22-23 : Panier Kajo 15 l.
- P. 24-25 : Panier Kajo 20 l.
- P. 26-27 : Chariot Kaba pour Kajo 15 l.
- P. 28 : Support Panier Vélo pour Kajo 15 l.
- P. 29 : Seau à compost Kajo
- P. 30-31-32-33 : Jardinière Calipso
- P. 34-35 : Kit outils de jardin Calipso
- P. 36-37 : Kit d'élévation pour jardinière Calipso
- P. 38-39 : Serres Richel
- P. 40 : Contacts et adresse



## Tunnel

**Description :** Mini serre de **FORÇAGE** rigide. 1 m de long, 40 cm de large.  
Ancrage au sol par système de piquets (vendus séparément).  
Bac de récupération d'eau intégré. Modulaire, solide et empilable.

**Avantages produits :** **PROTÉGER ET ACCÉLÉRER** la croissance des semis.  
Avancer les récoltes.

**Matière :** Polypropylène



**Couleur :** Translucide

**Origine :** FRANCE

**Garantie :** Anti-UV 5 ans

**Période d'utilisation :** TOUTE L'ANNÉE

**Conseils d'utilisation :** Idéal pour **une** rangée de semis  
(salades, fraises, radis, etc.).

Accessoires : piquets et embouts vendus séparément





Code Barre : 3  557400 002105

Poids Unitaire : 1.80 Kg

Dimensions Unitaires : L 105 x l 39 x h 30 cm

Référence : **PV 000 210**



CONDITIONNEMENT	UVC / COLIS	POIDS BRUT COLIS	DIMENSIONS COLIS	NBRE COLIS / PALETTE	NBRE COLIS / COUCHE	NBRE COUCHE / PALETTE	POIDS BRUT / PALETTE	DIMENSIONS PALETTE	UVC / PALETTE	PHOTOS CONDITIONNEMENT
<b>BOX PRÉSENTOIR</b>	<b>50</b>	97 kg	107 x 80 x 152 cm	1	1	1	112 kg	120 x 80 x 167 cm	50	
<b>BOX PRÉSENTOIR</b>	<b>30</b>	60 kg	107 x 80 x 102 cm	1	1	1	75 kg	120 x 80 x 117 cm	30	
<b>BOX PRÉSENTOIR</b>	<b>10</b>	20 kg	107 x 40 x 77 cm	5	2/1	3	115 kg	120 x 80 x 194 cm	50	
<b>CARTON</b>	<b>10</b>	20 kg	107 x 40 x 77 cm	5	2/1	3	115 kg	120 x 80 x 194 cm	50	



## Embout x 2 tunnel

**Description :** Accessoires indispensables pour tunnel Modulo 40.

1 élément par extrémité à disposer par dessous le tunnel.

Rigide et emboîtable.

**Avantages produits :** **FERMER** les tunnels pour optimiser la protection des plantes.

**Matière :** Polypropylène



**Couleur :** Translucide

**Origine :** FRANCE

**Garantie :** Anti-UV 5 ans

**Période d'utilisation :** TOUTE L'ANNÉE

**Code Barre :** 3 557400 172204  
**Poids de la paire :** 0,420 Kg  
**Dimensions de la paire :** L 37 x l 5 x h 28 cm  
**Référence :** PV 017 220



**Conseils d'utilisation :** Une paire d'embouts pour plusieurs mètres de protection.

CONDITIONNEMENT	UVC / COLIS	POIDS BRUT COLIS	DIMENSIONS COLIS	NBRE COLIS / PALETTE	NBRE COLIS / COUCHE	NBRE COUCHE / PALETTE	POIDS BRUT PALETTE	DIMENSIONS PALETTE	UVC / PALETTE	PHOTO CONDITIONNEMENT
<b>CARTON</b>	<b>10</b>	4.5 kg	39 x 30 x 35 cm	32	8	4	159 kg	120 x 80 x 155 cm	320	

## Piquets x 10

**Description :** 25 cm de long, bout pointu.

Tête double usage : grand crochet pour ancrage au sol, petit crochet pour aération du tunnel.

Vendu en sachet de 10. Résistant et pratique.

**Avantages produits :** **MULTIFONCTIONS**

Maintien des tuyaux d'arrosage. Ancrage au sol des tunnels et/ou paillages rigides Moduloplak.

**Matière :** Polyamide



**Couleur :** Vert clair

**Origine :** FRANCE

**Garantie :** Anti-UV 5 ans

**Période d'utilisation :** TOUTE L'ANNÉE

**Code Barre :** 3 557400 002808  
**Poids du Sachet :** 0.20 Kg  
**Dimensions du Sachet :** L 17 x l 5 x H 37 cm  
**Référence :** PV 000 280



**Conseils d'utilisation :** 1 sachet de 10 piquets pour 2 à 3 tunnels ou 2 à 3 paillages rigides Moduloplak.

CONDITIONNEMENT	UVC / COLIS	POIDS BRUT COLIS	DIMENSIONS COLIS	NBRE COLIS / PALETTE	NBRE COLIS / COUCHE	NBRE COUCHE / PALETTE	POIDS BRUT PALETTE	DIMENSIONS PALETTE	UVC / PALETTE	PHOTO CONDITIONNEMENT
<b>CARTON</b>	<b>10</b>	2.5 kg	36 x 36 x 13 cm	72	6	12	187 kg	120 x 80 x 171 cm	720	



Scannez le QR code au dos du catalogue pour obtenir des informations complémentaires.



## Tunnel Modulo 60



**Description :** Mini serre de **CULTURE** rigide. 80 cm de long, **60** cm de large.  
Trappe amovible avec béquille de maintien.  
Ancrage au sol par système de piquets (vendus séparément).  
Bac de récupération d'eau intégré. Modulaire, solide et empilable.

**Avantages produits :** **PROTÉGER ET ACCÉLÉRER** la croissance des semis.  
Avancer les récoltes.

**Matière :** Polypropylène



**Couleur :** Translucide

**Origine :** FRANCE

**Garantie :** Anti-UV 5 ans

**Période d'utilisation :** TOUTE L'ANNÉE

**Conseils d'utilisation :** Idéal pour **deux** rangées de semis  
(tomates, poivrons, courgettes, aubergines, etc.).

**Accessoires :** piquets et embouts vendus séparément

Code Barre : 3 557400 114105

Poids Unitaire : 2.65 Kg

Dimensions Unitaires : L 79 x l 59 x h 50 cm

Référence : **PV 011 410**



CONDITIONNEMENT	UVC / COLIS	POIDS BRUT COLIS	DIMENSIONS COLIS	NBRE COLIS / PALETTE	NBRE COLIS / COUCHE	NBRE COUCHE / PALETTE	POIDS BRUT PALETTE	DIMENSIONS PALETTE	UVC / PALETTE	PHOTOS CONDITIONNEMENT
<b>BOX PRÉSENTOIR</b>	<b>10</b>	30 kg	80 x 60 x 100 cm	2	2	1	75 kg	120x80 x 115 cm	20	
<b>CARTON</b>	<b>5</b>	15.5 kg	80 x 60 x 74 cm	6	2	3	94.5 kg	120x80 x 163 cm	30	



## Embout x 2 tunnel

**Description :** Accessoires indispensables pour tunnel Modulo 60.

1 élément par extrémité à disposer par dessous le tunnel.

Rigide et emboîtable.

**Avantages produits :** **FERMER** les tunnels pour optimiser la protection des plantes.

**Matière :** Polypropylène



**Couleur :** Translucide

**Origine :** FRANCE

**Garantie :** Anti-UV 5 ans

**Période d'utilisation :** TOUTE L'ANNÉE

Code Barre : 3 557400 114204

Poids de la Paire : 1.20 Kg

Dimensions de la Paire : L 56 x l 4 x h 49 cm

Référence : **PV 011 420**



**Conseils d'utilisation :** Une paire d'embouts pour plusieurs mètres de protection.

CONDITIONNEMENT	UVC / COLIS	POIDS BRUT COLIS	DIMENSIONS COLIS	NBRE COLIS / PALETTE	NBRE COLIS / COUCHE	NBRE COUCHE / PALETTE	POIDS BRUT PALETTE	DIMENSIONS PALETTE	UVC / PALETTE	PHOTO CONDITIONNEMENT
<b>CARTON</b>	<b>5</b>	7 kg	57x50x21 cm	20	1	20	155 kg	120x80 x 162 cm	100	

## Piquets x 10

**Description :** 25 cm de long, bout pointu.

Tête double usage : grand crochet pour ancrage au sol, petit crochet pour aération du tunnel.

Vendu en sachet de 10. Résistant et pratique.

**Avantages produits :** **MULTIFONCTIONS**

Maintien des tuyaux d'arrosage. Ancrage au sol des tunnels et/ou paillages rigides Moduloplak.

**Matière :** Polyamide



**Couleur :** Vert clair

**Origine :** FRANCE

**Garantie :** Anti-UV 5 ans

**Période d'utilisation :** TOUTE L'ANNÉE

Code Barre : 3 557400 002808

Poids du Sachet : 0.20 Kg

Dimensions du Sachet : L 17 x l 5 x H 37 cm

Référence : **PV 000 280**



**Conseils d'utilisation :** 1 sachet de 10 piquets pour 2 à 3 tunnels ou 2 à 3 paillages rigides Moduloplak.

CONDITIONNEMENT	UVC / COLIS	POIDS BRUT COLIS	DIMENSIONS COLIS	NBRE COLIS / PALETTE	NBRE COLIS / COUCHE	NBRE COUCHE / PALETTE	POIDS BRUT PALETTE	DIMENSIONS PALETTE	UVC / PALETTE	PHOTO CONDITIONNEMENT
<b>CARTON</b>	<b>10</b>	2.5 kg	36 x 36 x 13 cm	72	6	12	187 kg	120 x 80 x 171 cm	720	



Scannez le QR code au dos du catalogue pour obtenir des informations complémentaires.



## Paillage rigide et durable x 2 (+ 2 bouchons)



**Description :** **Plaque de culture et de paillage rigide** disposant de 2 trous au centre pour placer le plant et de petites perforations façon "goutte à goutte" pour assurer le drainage de l'eau vers les plantations.

- Remplace le film de paillage
- Évite le binage et la pousse des mauvaises herbes en limitant le passage de la lumière
- Repousse les nuisibles qui s'attaquent aux cultures
- Limite les différences de températures entre le jour et la nuit
- Draine les eaux de pluie vers les plantations
- Réduit l'arrosage, ce qui économise l'eau
- Évite le dessèchement de la terre et conserve un sol humide et meuble
- Recyclable, empilable, emboîtable, modulable (facile à installer et permet de couvrir des petites ou grandes surfaces)
- De couleur brun, s'adapte parfaitement à l'environnement.

### Avantages produits :

Adaptable avec des tunnels Modulo 40 et 60, des tuyaux ou micro-poreux (ø 13 à 16 mm) et des piquets pour un meilleur maintien au sol (vendus séparément).

2 bouchons inclus pour fermer les zones non utilisées.

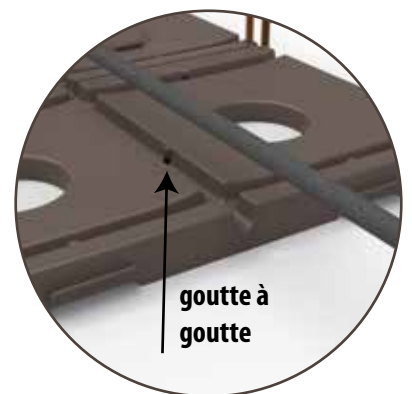
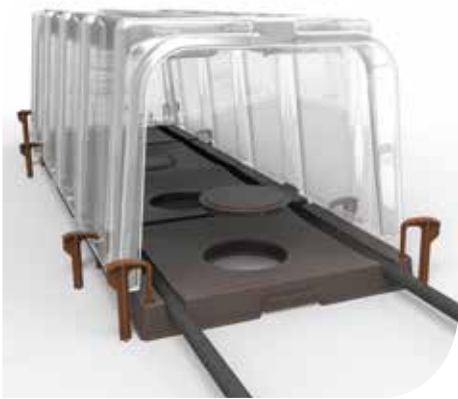



# Paillage rigide et durable x2

Modulo  
Plak



COLORIS	BRUN 
RÉFÉRENCE	<b>PV 221 200</b>
CODE BARRE	 3 557402 212007

CONDITIONNEMENT	UVC / COLIS	POIDS BRUT COLIS	DIMENSIONS COLIS	NBRE COLIS / PALETTE	NBRE COLIS / COUCHE	NBRE COUCHE / PALETTE	POIDS BRUT / PALETTE	DIMENSIONS PALETTE	UVC / PALETTE	PHOTO CONDITIONNEMENT
<b>BOX</b> <b>18 LOTS DE 2</b>	<b>18</b>	25,5 kg	60 x 40 x 105 cm	4	4	1	115 kg	120 x 80 x 117 cm	72	

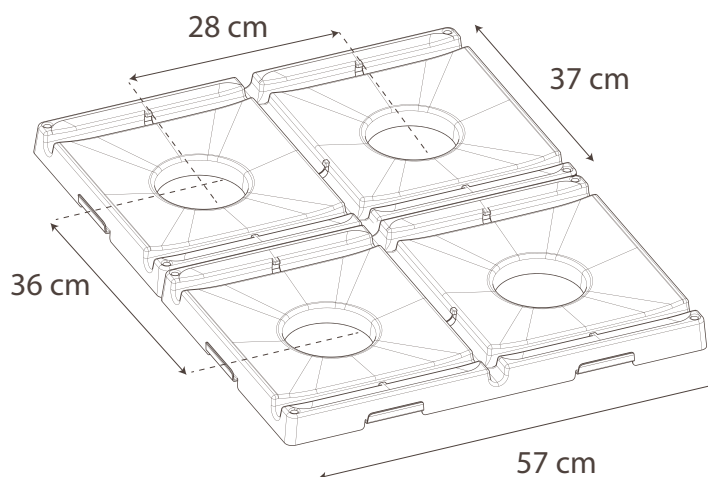

Poids unitaire plaque : 0.66 kg  
 Dimensions plaque : 57 cm x 37 cm x 4 cm  
 Poids unitaire bouchon : 29 gr  
 Dimensions bouchon :  $\varnothing$  12.4 cm x 1.9 cm d'épaisseur

Matière : Polypropylène recyclé (75%)  
 et présence de fibres de bois biosourcées



Couleur : Brun

Origine : FRANCE

Garantie : Anti-UV 5 ans

Période d'utilisation : TOUTE L'ANNÉE

Conseils d'utilisation : Positionner les plaques sous les tunnels Modulo 40 et 60 et installer vos tuyaux d'arrosage.

1 sachet de 10 piquets permet de maintenir 2 à 3 plaques Moduloplak



Scannez le QR code au dos du catalogue pour obtenir des informations complémentaires.

FABRIQUÉ EN FRANCE 



## Cloche à forcer Modulo 35

**Description :** Mini-serre ronde ø 35 cm - H 30 cm.

Laisse passer la lumière.

Bac de récupération d'eau intégré + grille de ventilation.

2 trous pour ancrage au sol par système de piquets (2 piquets inclus OFFERTS).

Rigide et empilable.

**+ 2 PIQUETS  
OFFERTS  
(INCLUS)**



**Matière :** Polypropylène



**Couleur :** Translucide

**Origine :** FRANCE

**Garantie :** Anti-UV 5 ans

**Période d'utilisation :** TOUTE L'ANNÉE

**Conseils d'utilisation :** Idéale pour plants unitaires (salades, melons, courges, géraniums, etc.).



Code Barre : 3 557400 012401





Poids Unitaire : 0.54 Kg

Dimensions Unitaires : L 35 x l 35 x h 30 cm

Référence : PV 001 240

\* Existe aussi en lot x 3. Voir page 13

CONDITIONNEMENT	UVC COLIS	POIDS BRUT COLIS	DIMENSIONS COLIS	NBRE COLIS/PALETTE	NBRE COLIS/COUCHE	NBRE COUCHE/PALETTE	POIDS BRUT PALETTE	DIMENSIONS PALETTE	UVC PALETTE	PHOTOS CONDITIONNEMENT
<b>BOX PRESENTOIR</b>	<b>30</b>	17.5 kg	36x36x104 cm	12	6	2	225 kg	120 x 80 x 223 cm	360	
<b>CARTON</b>	<b>10</b>	6 kg	36x36x55 cm	24	6	4	159 kg	120 x 80 x 180 cm	240	



## Rehausse

**Description :** ø 40 cm - H 32 cm. Option de surélévation pour cloche Modulo 35.  
2 trous pour ancrage au sol par système de piquets (vendus séparément).  
Rigide et empilable.

**Avantages produits :** **PROTÉGER ET HIVERNER** les plants unitaires hauts.

**Matière :** Polypropylène  

**Couleur :** Translucide

**Origine :** FRANCE

**Garantie :** Anti-UV 5 ans

**Période d'utilisation :** TOUTE L'ANNÉE

**Conseils d'utilisation :** Peut être utilisée seule contre le vent et les nuisibles.



**Code Barre :** 3  557400 0124 18  
**Poids Unitaire :** 0.54 Kg  
**Dimensions Unitaires :** L 39 x l 39 x H 31.5 cm  
**Référence :** PV 001 241

\* Existe aussi en lot x 3. Voir page 13



CONDITIONNEMENT	UVC COLIS	POIDS BRUT COLIS	DIMENSIONS COLIS	NBRE COLIS/ PALETTE	NBRE COLIS/ COUCHE	NBRE COUCHE/ PALETTE	POIDS BRUT PALETTE	DIMENSIONS PALETTE	UVC PALETTE	PHOTO CONDITIONNEMENT
<b>CARTON</b>	<b>10</b>	6 kg	40 x 40 x 67 cm	18	6	3	123 kg	120 x 80 x 180 cm	180	



Scannez le QR code au dos du catalogue pour obtenir des informations complémentaires.



## Cloche à blanchir Modulo 35

**Description :** ø 35 cm - H 30 cm. Opaque à la lumière. Bac de récupération (2 piquets inclus OFFERTS). Rigide et empilable.

**Avantages produits :** **BLANCHIR** les salades, endives et céleris. Protéger des intempéries. Favoriser la croissance de plants unitaires.

**Matière :** Polypropylène



**Couleur :** Vert foncé

**Origine :** FRANCE

**Garantie :** Anti-UV 5 ans

**Période d'utilisation :** TOUTE L'ANNÉE

**Code Barre :** 3 557400 012500

**Poids Unitaire :** 0.54 Kg

**Dimensions Unitaires :** L 35 x l 35 x h 30 cm

**Référence :** PV 001 250

**+ 2 PIQUETS OFFERTS (INCLUS)**



**Conseils d'utilisation :** Idéale pour rendre les salades croquantes.

CONDITIONNEMENT	UVC COLIS	POIDS BRUT COLIS	DIMENSIONS COLIS	NBRE COLIS/ PALETTE	NBRE COLIS/ COUCHE	NBRE COUCHE/ PALETTE	POIDS BRUT PALETTE	DIMENSIONS PALETTE	UVC PALETTE	PHOTO CONDITIONNEMENT
<b>CARTON</b>	<b>10</b>	6 kg	36 x 36 x 55 cm	24	6	4	159 kg	120 x 80 x 180 cm	240	

## Mini-piquet x 10 pour cloche et rehausse

**Description :** Pour cloche et rehausse Modulo 35

13 cm de long, bout pointu, tête ronde, fendu pour faciliter le retrait.

Vendu en sachet de 10. Résistant et pratique.

**Avantages produits :** **MAINTENIR** les cloches et rehausse au sol par tous les temps.

**Matière :** Polyamide



**Couleur :** Vert clair

**Origine :** FRANCE

**Garantie :** Anti-UV 5 ans

**Période d'utilisation :** TOUTE L'ANNÉE

**Code Barre :** 3 557400 002815

**Poids Unitaire :** 0.07 Kg

**Dimensions Unitaires :** L 11 x l 3 x H 25 cm

**Référence :** PV 000 281

**Astuce :** 2 mini-piquets par cloche ou rehausse pour un résultat optimal.

CONDITIONNEMENT	UVC / COLIS	POIDS BRUT COLIS	DIMENSIONS COLIS	NBRE COLIS / PALETTE	NBRE COLIS / COUCHE	NBRE COUCHE / PALETTE	POIDS BRUT PALETTE	DIMENSIONS PALETTE	UVC / PALETTE	PHOTO CONDITIONNEMENT
<b>CARTON</b>	<b>10</b>	1 kg	30 x 20 x 12 cm	128	16	8	143 kg	120 x 80 x 111 cm	1280	





## Cloche à forcer - Lot x 3

Description : Offre volume composée de 3 cloches + 6 mini piquets

Avantage produit : **PRIX REMISÉ** par lot de 3



Code Barre : 3 557400 032409

Poids du Lot : 1.62 Kg

Dimensions du Lot : L 35 x l 35 x h 35 cm

Référence : **PV 003 240**

CONDITIONNEMENT	UVC / COLIS	POIDS BRUT COLIS	DIMENSIONS COLIS	NBRE COLIS / PALETTE	NBRE COLIS / COUCHE	NBRE COUCHE / PALETTE	POIDS BRUT PALETTE	DIMENSIONS PALETTE	UVC / PALETTE	PHOTO CONDITIONNEMENT
<b>BOX PRESENTOIR</b>	<b>10</b>	17.5 kg	36 x 36 x 104 cm	12	6	2	225 kg	120 x 80 x 223 cm	120	



## Rehausse - Lot x 3

Description : Offre volume composée de 3 rehausse

Avantage produit : **PRIX REMISÉ** par lot de 3



Code Barre : 3 557400 032416

Poids Unitaire : 1.62 Kg

Dimensions Unitaires : L 39 x l 39 x H 38.5 cm

Référence : **PV 003 241**



CONDITIONNEMENT	UVC COLIS	POIDS COLIS BRUT	DIMENSIONS COLIS	COLIS / PALETTE	COLIS / COUCHE	COUCHE / PALETTE	POIDS PALETTE BRUT	DIMENSIONS PALETTE	UVC / PALETTE	PHOTO CONDITIONNEMENT
<b>BOX PRÉSENTOIR</b>	<b>10</b>	17.5 KG	41 x 40.5 x 141 cm	6	6	1	120 kg	120 x 80 x 160 cm	60	



Scannez le QR code au dos du catalogue pour obtenir des informations complémentaires.

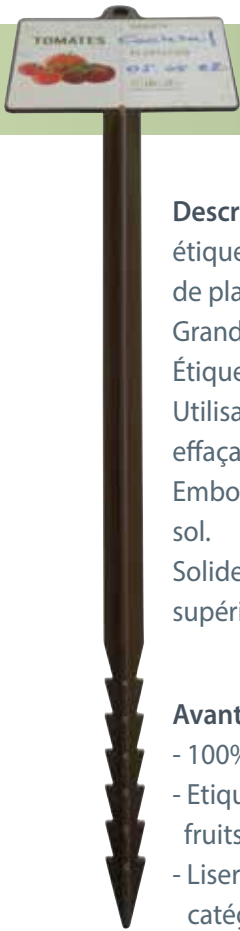

**Description :** Jalon à semis ou plantation avec support étiquette rectangle pour repérer les différentes variétés de plants et les dates des semis et/ou plantations. Grande hauteur 45 cm pour plus de visibilité. Étiquette en vinyle, traitée anti-UV. Utilisation avec un feutre résistant aux intempéries et effaçable à la main. Embout pointu avec 5 crans pour faciliter l'ancrage au sol. Solide et rangement facile grâce à la perforation supérieure permettant de les suspendre.

**Avantages produits :**

- 100% matériaux recyclés et recyclables
- Etiquette illustrée avec 40 variétés de légumes, fruits ou aromates (dont une neutre personnalisable)
- Liseret de couleur pour distinguer les différentes catégories (légumes/fruits/aromates)



**Dimensions du piquet :** 45 x 2 cm  
**Dimensions étiquette :** 11 x 9 cm  
**Hauteur du piquet (sans support étiquette) :** 36 cm  
**Poids :** 47 gr  
**Conditionnement :**  
 Sachet x 6 (réf. identique)  
 Poids : 288 gr  
 Dimensions sachet : 61 x 30 cm

**Matière :** Polypropylène  

**Couleur :** Brun  
**Origine :** FRANCE  
**Garantie :** Anti-UV 5 ans  
**Période d'utilisation :** TOUTE L'ANNÉE

**Conseils d'utilisation :**  
 Idéal pour les semis ou pour différencier les variétés de tomates, salades, choux...



Jalon à semis		
	Références	EAN
<b>Légumes</b>		
Ail	PV 001 462	3557400014627
Artichaut	PV 002 462	3557400024626
Aubergine	PV 003 462	3557400034625
Cardon	PV 004 462	3557400044624
Carotte	PV 005 462	3557400054623
Chou / Chou-fleur / Brocolis	PV 006 462	3557400064622
Concombre / Cornichon	PV 007 462	3557400074621
Courge / Butternut / Potimarron	PV 008 462	3557400084620
Courgette	PV 009 462	3557400094629
Endive / Chicorée	PV 010 462	3557400104625
Épinard / Blette	PV 011 462	3557400114624
Fenouil	PV 012 462	3557400124623
Haricot vert / Rouge / Blanc	PV 013 462	3557400134622
Melon / Pastèque	PV 014 462	3557400144621
Navet	PV 015 462	3557400154620
Oignon / Échalotte	PV 016 462	3557400164629
Pomme de terre / Patate douce	PV 017 462	3557400174628
Petit pois / Pois gourmand	PV 018 462	3557400184627
Poireau	PV 019 462	3557400194626
Poivron / Piment	PV 020 462	3557400204622
Radis	PV 021 462	3557400214621
Salade / Roquette	PV 022 462	3557400224620
Tomate	PV 023 462	3557400234629
<b>Fruits</b>		
Fraise	PV 025 462	3557400254627
Framboise	PV 026 462	3557400264626
Groseille	PV 024 462	3557400244628
Mûre	PV 027 462	3557400274625
Myrtille	PV 028 462	3557400284624
<b>Aromates</b>		
Aneth / Oseille	PV 029 462	3557400294623
Basilic	PV 030 462	3557400304629
Ciboulette	PV 031 462	3557400314628
Coriandre	PV 032 462	3557400324627
Estragon	PV 033 462	3557400334626
Menthe	PV 034 462	3557400344625
Origan	PV 035 462	3557400354624
Persil	PV 036 462	3557400364623
Romarin	PV 037 462	3557400374622
Sauge	PV 038 462	3557400384621
Thym	PV 039 462	3557400394620
<b>Vierge + Feutre</b>		
Étiquette vierge	PV 000 462	3557400004628
Feutre effaçable Bic noir	PV 099 462	3557400994622



**NOUVEAUTÉ**

# Présentoir jalons à semis

Mikado

M  
INDUSTRIE

## 2 solutions de présentation

### • Le présentoir-grille en métal recto/verso (de 240 à 640 jalons présentés)

#### Description :

Présentoir en métal sur roulettes pouvant accueillir jusqu'à 40 broches amovibles pour la disposition des 40 variétés disponibles de jalons.  
Présentation sur 2 côtés, 20 broches par côté, 16 jalons maximum possibles par broche.  
Fronton coloré recto verso avec descriptif fourni.  
Bande merchandising incluse permettant la suspension des feutres effaçables latéralement.

#### Avantages produits :

Composez librement votre assortiment grâce aux sachets de 6 unités proposés dans chaque référence.  
Exposez un maximum de références sur un seul présentoir, gain de place et gamme complète.  
Mobile grâce aux roulettes.

Code Barre :



Référence : PV 085 462

Poids unitaire présentoir vide : 12 kg  
Dimensions grille : 150 x 60 cm

Présentoir à monter, notice et plan de présentation fournis (jalons vendus séparément).



### • Le présentoir Calipso pour 54 jalons

#### Description :

Présentoir réalisé sur une jardinière Calipso avec cale cartonnée perforée pouvant accueillir 36 jalons verticalement (6 lignes de 6 jalons) et 18 jalons supplémentaires en assortiment. Frise décorative de présentation fournie.

#### Avantages produits :

Présentation facile, permanente et bonne visibilité. Faible encombrement. Mobile.  
Choix de l'assortiment et du réassort (sachets de 6 jalons/variété) ;  
4 assortiments définis avec 54 jalons inclus et variés.

Poids unitaire présentoir vide : 6.90 kg  
Dimensions : 81 x 39 x 110 cm

Présentoir Calipso vendu vide ou disponible dans les 4 spécificités définies ci-dessous :



	RÉCOLTES ESTIVALES	RÉCOLTES HIVERNALES	AROMATES	VIERGES
PRÉSENTOIRS	12 jalons Vierges 12 jalons Tomates 12 jalons Salades 6 jalons Haricots 6 jalons Fraises 6 jalons Courgettes	12 jalons Vierges 12 jalons Courges 12 jalons Pommes de terre 6 jalons Poireaux 6 jalons Choux 6 jalons Carottes	12 jalons Basilic 12 jalons Ciboulette 12 jalons Menthe 6 jalons Persil 6 jalons Thym 6 jalons Romarin	54 jalons vierges
	RÉF. PV 082 462  3 557400 824622	RÉF. PV 083 462  3 557400 834621	RÉF. PV 084 462  3 557400 844620	RÉF. PV 086 462  3 557400 864628



Scannez le QR code au dos du catalogue pour obtenir des informations complémentaires.





FABRIQUÉ EN FRANCE



## Tuteur 150 Mikado

Poids Unitaire : 0.51 kg (150 cm)

Dimensions Unitaires : L 2.6 x l 2.6 x h 150 cm

COLORIS	VERT	ANIS	ANTHRACITE	CERISE
RÉF. TUTEUR 150 cm	PV 150 800	PV 151 800	PV 156 800	PV 157 800
CODE BARRE				



**Description :** Hauteur moyenne 150 cm.

En plastique recyclé, tête plate et carrée, embout pointu.

150 cm = 8 trous ø 7 mm pour attaches

Résistant, pratique et durable.

**Avantages produits :** ACCOMPAGNER la croissance des plants jusqu'à leur maturité.

Soutenir les pieds de tomates fortement garnis en fruits.

**Matière :** Polypropylène + fibres de verre



**Couleur :** 4 coloris au choix

**Origine :** FRANCE

**Garantie :** Anti-UV 5 ans

**Période d'utilisation :** TOUTE L'ANNÉE

**Conseils d'utilisation :** 1 coloris par variété de tomate. Jeunes arbres, rosiers, grimpants...

**Accessoires :** Réservoirs et attaches vendus séparément



CONDITIONNEMENT	UVC COLIS	POIDS BRUT COLIS	DIMENSIONS COLIS	NBRE COLIS/PALETTE	NBRE COLIS/COUCHE	NBRE COUCHE/PALETTE	POIDS BRUT PALETTE	DIMENSIONS PALETTE	UVC PALETTE	PHOTO CONDITIONNEMENT
<b>CARTON (150 cm)</b>	<b>36</b>	19.5 kg	18 x 19 x 155 cm	24	24	1	483 kg	120 x 80 x 169 cm	864	



## Tuteur 180

Poids Unitaire : 0.59 Kg (180 cm)

Dimensions Unitaires : L 2.6 x l 2.6 x h 180 cm



COLORIS	VERT	ANIS	ANTHRACITE	CERISE
RÉF. TUTEUR 180 cm	PV 001 800	PV 101 800	PV 601 800	PV 701 800
CODE BARRE				

**Description :** Grande hauteur 180 cm.

En plastique recyclé, tête plate et carrée, embout pointu.

180 cm = 10 trous ø 7 mm pour attaches

Résistant, pratique et durable.

DÉSIGNATION	RÉF.	GENCOD	UC BOX
Tuteur180 cm VERT + 4 attaches assorties	PV 001 820		36
Tuteur180 cm ANIS + 4 attaches assorties	PV 101 820		36
Tuteur180 cm ANTHRACITE + 4 attaches assorties	PV 601 820		36
Tuteur180 cm CERISE + 4 attaches assorties	PV 701 820		36



CONDITIONNEMENT	UVC COLIS	POIDS BRUT COLIS	DIMENSIONS COLIS	NBRE COLIS/PALETTE	NBRE COLIS/COUCHE	NBRE COUCHE/PALETTE	POIDS BRUT PALETTE	DIMENSIONS PALETTE	UVC PALETTE	PHOTOS CONDITIONNEMENT
BOX MONOCOLORIS TUTEURS SEULS (180 cm)	72	51 kg	58 x 39 x 182 cm	4	4	1	219 kg	120 x 80 x 199 cm	288	
BOX MONOCOLORIS TUTEURS + ATTACHES (180 cm)	36	28 kg	58 x 39 x 182 cm	4	4	1	127 kg	120 x 80 x 199 cm	144	
CARTON (180 cm)	36	23 kg	18 x 19 x 182 cm	24	24	1	567 kg	120 x 80 x 199 cm	864	



Scannez le QR code au dos du catalogue pour obtenir des informations complémentaires.



## Réservoir 2 L pour tuteur **Mikado**

Poids Unitaire : 0.35 Kg

Dimensions Unitaires : L 26 x l 26 x h 26 cm

Description : En plastique recyclé. Capacité 2 L.

Section centrale 26\*26 mm pour mise en place du tuteur.

2 bouchons amovibles latéraux + 1 goutte à goutte réglable.

3 longs pieds pointus pour ancrage au sol.

Pratique, solide et malin.



Avantages produits : **RÉGULER ET CONCENTRER** l'arrosage selon les besoins.

Éviter le gaspillage d'eau.

Matière : Polypropylène  

Couleur : 4 coloris au choix

Origine : FRANCE









Garantie : Anti-UV 5 ans

Période d'utilisation : TOUTE L'ANNÉE

Conseils d'utilisation : En période estivale, sur terre asséchée, accompagnez ce système par un paillage au pied des plants.

Accessoires : Tuteurs et attaches vendus séparément



	VERT	ANIS	ANTHRACITE	CERISE
COLORIS				
RÉFÉRENCE	PV 001 801	PV 101 801	PV 601 801	PV 701 801
CODE BARRE				

CONDITIONNEMENT	UVC / COLIS	POIDS BRUT COLIS	DIMENSIONS COLIS	NBRE COLIS / PALETTE	NBRE COLIS / COUCHE	NBRE COUCHE / PALETTE	POIDS BRUT / PALETTE	DIMENSIONS PALETTE	UVC / PALETTE	PHOTO CONDITIONNEMENT
CARTON	12	5 kg	45 x 26 x 105 cm	12	3	4	75 kg	120 x 80 x 195 cm	144	





## Attache x 6 pour tuteur

Poids du sachet : 0.075 Kg

Dimensions du sachet : L 11 x l 4 x h 24 cm

**Description :** En plastique recyclé. 15 cm de long.

Anneau ouvert et déformable.

Vendues en sachet de 6 avec poussoir de démontage.

Pose facile et rapide.

**Avantages produits :** **FLEXIBLE ET ROBUSTE** pour accompagner et soutenir un plan en croissance et à maturité.

**Matière :** Polypropylène



**Couleur :** 4 coloris au choix

**Origine :** FRANCE

**Garantie :** Anti-UV 5 ans

**Période d'utilisation :** TOUTE L'ANNÉE

**Conseils d'utilisation :** Disposez les attaches de part et d'autre du tuteur afin de répartir uniformément le poids du plant.



Accessoires : Tuteurs et réservoirs vendus séparément

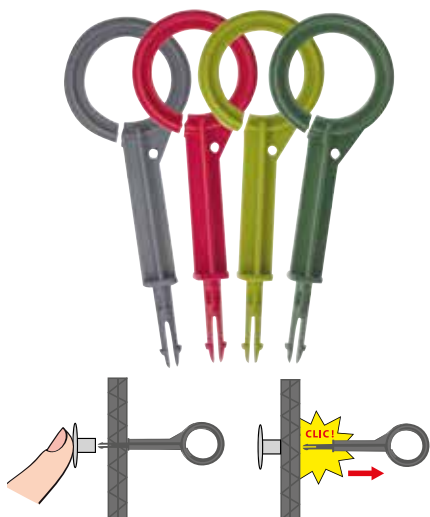

	VERT	ANIS	ANTHRACITE	CERISE
COLORIS				
RÉFÉRENCE	PV 006 802	PV 106 802	PV 601 802	PV 701 802
CODE BARRE				

CONDITIONNEMENT	UVC / COLIS	POIDS BRUT COLIS	DIMENSIONS COLIS	NBRE COLIS / PALETTE	NBRE COLIS / COUCHE	NBRE COUCHE / PALETTE	POIDS BRUT PALETTE	DIMENSIONS PALETTE	UVC / PALETTE	PHOTO CONDITIONNEMENT
<b>CARTON</b>	<b>12</b>	1 kg	30 x 20 x 12 cm	160	16	10	175 kg	120 x 80 x 136 cm	1920	



Scannez le QR code au dos du catalogue pour obtenir des informations complémentaires.



## Panier 4L Kajo®

TRANSPORTER  
SUPERPOSER  
CONSERVER  
PRÉSERVER  
RÉCOLTER  
DÉCORER  
STOCKER  
RANGER  
LAVER



Description : Panier de récolte et de conservation perforé. Contenance 4 l.  
Base neutre, pieds/poignées repliables et colorés.  
Maniable, fonctionnel, esthétique et pratique.

Avantages produits : **LIMITER** les manipulations et **PRÉSERVER** les récoltes.  
Pour la cueillette au jardin mais aussi pour toute la maison.  
Empilable, superposable, rangement et entretien facile.

Matière : Polypropylène  

Couleur : 3 nouveaux coloris au choix

Origine : FRANCE

Garantie : Anti-UV 5 ans

Période d'utilisation : TOUTE L'ANNÉE

Conseils d'utilisation : Facile à prendre en main, idéal pour les enfants.  
À utiliser dans le Kajo 15 l. façon gigogne.













# Panier de récolte 4 L

Poids Unitaire : 0.38 Kg

Dimensions Unitaires : L 24 x l 20 x h 15 cm



COLORIS	GRIS	TAUPE	VERT	BOX 30 KAJO 4L MIXTE 3 COLORIS
				
RÉFÉRENCE	PV 004 922	PV 004 941	PV 004 942	PV 304 922
CODE BARRE				

CONDITIONNEMENT	UVC / COLIS	POIDS BRUT COLIS	DIMENSIONS COLIS	NBRE COLIS / PALETTE	NBRE COLIS / COUCHE	NBRE COUCHE / PALETTE	POIDS BRUT / PALETTE	DIMENSIONS PALETTE	UVC / PALETTE	PHOTOS CONDITIONNEMENT
<b>CARTON MONO COLORIS</b>	<b>10</b>	4.10 kg	25 x 21 x 57 cm	45	15	3	195 kg	120 x 80 x 183 cm	450	
<b>BOX PRÉSENTOIR MIXTE 3 COLORIS</b>	<b>30</b>	12.6 kg	76 x 22 x 57 cm	15	5	3	195 kg	120 x 80 x 183 cm	450	



Scannez le QR code au dos du catalogue pour obtenir des informations complémentaires.



## Panier 15 L Kajo®

TRANSPORTER  
SUPERPOSER  
CONSERVER  
PRÉSERVER  
RÉCOLTER  
DÉCORER  
STOCKER  
RANGER  
LAVER



Description : **Panier de récolte** et de conservation perforé. Contenance 15 l.  
Base neutre, pieds/poignées repliables et colorés.  
Maniable, fonctionnel, esthétique et pratique.

Avantages produits : **LIMITER** les manipulations et **PRÉSERVER** les récoltes.  
Pour la cueillette au jardin mais aussi pour toute la maison.  
Empilable, superposable, rangement et entretien facile.

Matière : Polypropylène



Couleur : 3 nouveaux coloris au choix

Origine : FRANCE

Garantie : Anti-UV 5 ans

Période d'utilisation : TOUTE L'ANNÉE

Conseils d'utilisation : Une fois la récolte effectuée, superposez les Kajo façon resserre de cuisine. Possibilité de mettre 2 Kajo 4 l. dans 1 Kajo 15 l.

**NOUVEAUTÉ**

Associez 1 Kajo 15 l. avec le **Support Panier Vélo** pour transporter son déjeuner, ses affaires de sport ou de bureau, ses courses... ou 2 Kajo 15 l. avec le **Kaba** pour transporter 2 paniers remplis (jusqu'à environ 5 kg chacun).





# Panier de récolte 15 L

Poids Unitaire : 0.85 Kg

Dimensions Unitaires : L 48 x l 29 x h 20 cm

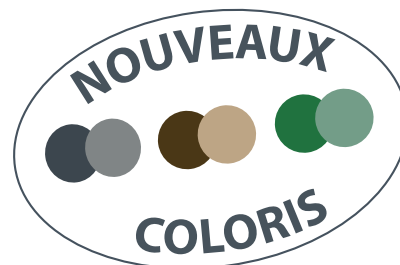

COLORIS	GRIS	TAUPE	VERT
RÉFÉRENCE	PV 001 922	PV 001 941	PV 001 942
CODE BARRE	 3 557400 019226	 3 557400 019417	 3 557400 019424

CONDITIONNEMENT	UVC / COLIS	POIDS BRUT COLIS	DIMENSIONS COLIS	NBRE COLIS / PALETTE	NBRE COLIS / COUCHE	NBRE COUCHE / PALETTE	POIDS BRUT / PALETTE	DIMENSIONS PALETTE	UVC / PALETTE	PHOTOS CONDITIONNEMENT
<b>BOX PRÉSENTOIR MONO COLORIS</b>	<b>10</b>	9.5 kg	50 x 31 x 59 cm	18	6	3	170 kg	120 x 80 x 189 cm	180	



Scannez le QR code au dos du catalogue pour obtenir des informations complémentaires.





## Panier 20 L **Kajo**<sup>®</sup>

TRANSPORTER  
SUPERPOSER  
CONSERVER  
PRÉSERVER  
RÉCOLTER  
DÉCORER  
STOCKER  
RANGER  
LAVER



**Description :** Panier de récolte et de conservation perforé. Contenance 20 l.  
Base neutre, pieds/poignées repliables et colorés.  
Maniable, fonctionnel, esthétique et pratique.

**Avantages produits :** **LIMITER** les manipulations et **PRÉSERVER** les récoltes.  
Pour la cueillette au jardin mais aussi pour toute la maison.  
Empilable, superposable, rangement et entretien facile.

**Matière :** Polypropylène    
**Couleur :** 3 nouveaux coloris au choix  
**Origine :** FRANCE  
**Garantie :** Anti-UV 5 ans  
**Période d'utilisation :** TOUTE L'ANNÉE

**Conseils d'utilisation :** Format cagette, parfait pour le stockage.









# Panier de récolte 20 L

Poids Unitaire : 1.25 Kg

Dimensions Unitaires : L 58 x l 38 x h 15 cm



COLORIS	GRIS	TAUPE	VERT
			
RÉFÉRENCE	PV 020 922	PV 020 941	PV 020 942
CODE BARRE	 3 557400 209221	 3 557400 209412	 3 557400 209429

CONDITIONNEMENT	UVC / COLIS	POIDS BRUT COLIS	DIMENSIONS COLIS	NBRE COLIS / PALETTE	NBRE COLIS / COUCHE	NBRE COUCHE / PALETTE	POIDS BRUT / PALETTE	DIMENSIONS PALETTE	UVC / PALETTE	PHOTO CONDITIONNEMENT
<b>BOX PRÉSENTOIR MONO COLORIS</b>	<b>10</b>	14.4 kg	60 x 40 x 56.5 cm	12	4	3	171 kg	120 x 80 x 182 cm	120	



Scannez le QR code au dos du catalogue pour obtenir des informations complémentaires.



## Chariot **Kaba** pour **Kajo** 15 L

**Description :** Chariot à roulettes pour transporter 2 paniers Kajo 15 l.

Léger, maniable, repliable et compact.

Poignée réglable en hauteur pour s'adapter à la taille de l'utilisateur, béquille rabattable facilitant le rangement et l'installation dans un coffre de voiture ou dans un placard, vide poche amovible pour ranger des clefs, téléphone ou suspendre un sac à main.

**Avantages produits :** FACILITE le déplacement des paniers Kajo chargés (jusqu'à environ 5 kg par Kajo). Confortable, fonctionnel et peu encombrant grâce à la béquille et poignée repliables.

**Utilisations multiples :** au jardin, au marché, aux courses, à la plage, en pique-nique, à la maison...

**Poids unitaire :** 2.65 kg

**Dimensions hauteur maxi :** 107.6 x 48.4 x 46.7 cm

**Dimensions hauteur mini :** 77.8 x 48.4 x 46.7 cm

**Dimensions replié :** 78 x 48.4 x 19 cm



**Matière :** Polypropylène – ABS (clips de roues et verrou) – EVA (pneus)



**Couleur :** 6 coloris au choix

**Origine :** FRANCE

**Garantie :** Anti-UV 5 ans

**Période d'utilisation :** TOUTE L'ANNÉE



**Conseils d'utilisation :** Associer et transporter vos paniers Kajo 15 l. (vendus séparément), régler la hauteur de la poignée selon votre taille pour un meilleur confort.



**ASSOCIEZ**  
avec  
**Kajo** 15L







COLORIS	GRIS / <b>CERISE</b>	GRIS / <b>TILLEUL</b>	GRIS / <b>TURQUOISE</b>
RÉFÉRENCE	<b>PV 101 925</b>	<b>PV 101 926</b>	<b>PV 101 927</b>
CODE BARRE	 3 557401 019256	 3 557401 019263	 3 557401 019270

COLORIS	GRIS / GRIS SOURIS	TAUPE / BEIGE	VERT OLIVE / VERT AMANDE
RÉFÉRENCE	PV 101 922	PV 101 941	PV 101 942
CODE BARRE	 3 557401 019225	 3 557401 019416	 3 557401 019423



Photos non contractuelles

CONDITIONNEMENT	UVC / COLIS	POIDS BRUT COLIS	DIMENSIONS COLIS	NBRE COLIS / PALETTE	NBRE COLIS / COUCHE	NBRE COUCHE / PALETTE	POIDS BRUT / PALETTE	DIMENSIONS PALETTE	UVC / PALETTE	PHOTO CONDITIONNEMENT
<b>CARTON</b>	<b>1</b>	3.10 kg	45 x 15 x 73 cm	32	8	4	100 kg	120 x 80 x 200 cm	32	



Scannez le QR code au dos du catalogue pour obtenir des informations complémentaires.

# Support panier vélo

pour **Kajo** 15 L



**Description :** Support panier pour transporter 1 panier Kajo 15 l. sur le guidon d'un vélo.

S'adapte à la majorité des guidons grâce à l'entretoise réglable (ø guidon : 21-24 mm/ 32 mm).

Charge maximum du panier : 5 kg.

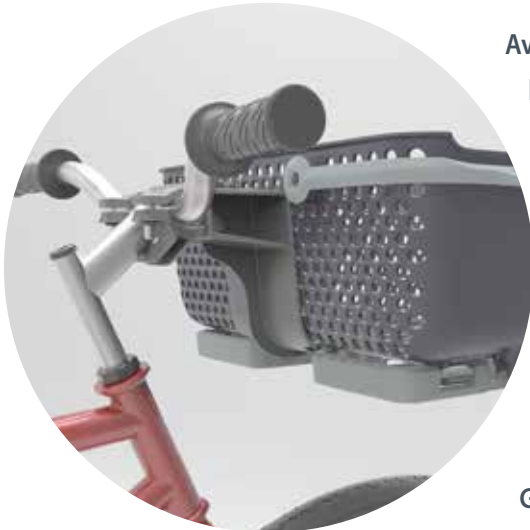

**Avantages produits :** TRANSPORTER vos objets dans votre panier Kajo 15 l. à l'avant de votre vélo, montage et démontage facile, panier amovible grâce au clip verrou.

Poids unitaire : 0.4 kg

Dimensions : 11.5 x 20 x 15.6 cm

Matière : Polypropylène



Couleur : Gris anthracite

Origine : FRANCE

Garantie : Anti-UV 5 ans

Période d'utilisation : TOUTE L'ANNÉE



**Conseils d'utilisation :** Transporter facilement votre panier Kajo 15 l.

(vendu séparément) pour vos balades, courses, pique-niques, trajets urbains...



COLORIS	GRIS 
RÉFÉRENCE	PV 201 920
CODE BARRE	 3 557402 019200

CONDITIONNEMENT	UVC / COLIS	POIDS BRUT COLIS	DIMENSIONS COLIS	NBRE COLIS / PALETTE	NBRE COLIS / COUCHE	NBRE COUCHE / PALETTE	POIDS BRUT / PALETTE	DIMENSIONS PALETTE	UVC / PALETTE	PHOTOS CONDITIONNEMENT
<b>CARTON</b>	<b>1</b>	0.4 kg	25 x 12 x 11 cm	240	30	8	108 kg	80 x 120 x 100 cm	240	





# Seau à compost

**Description :** **Seau de récupération des déchets organiques** (contenance 5 l.) pour rassembler vos déchets dans la cuisine et limiter les allers-retours au composteur extérieur. Equipé d'un filtre à charbon actif pour stopper les odeurs (protection de 3 mois, lavable ou renouvelable) et d'un couvercle hermétique afin d'éviter la prolifération des insectes.

**Avantages produits :**

- Matériaux recyclés et recyclables
- Design pensé pour un nettoyage facile (angles arrondis)
- Filtre à charbon anti-odeurs (remplaçable et/ou lavable)
- Compatible lave-vaisselle

**Poids unitaire :** 0,46 kg

**Dimensions :** L 18.5 cm x l 18.5 cm x H 22 cm

**Volume :** 5 L

**Code Barre Seau :**



**Référence :** 4005.55 MV

**Code Barre Filtre x 2 :**



**Référence :** PV 400 556



**Matière :** Polypropylène (100% matériaux recyclés)



**Couleurs :** Noir/gris (couleurs pouvant varier selon la source des matières utilisées)

**Origine :** SUISSE

**Garantie :** Anti UV 5 ans

**Période d'utilisation :** TOUTE L'ANNÉE



Filtre à charbon  
Carton 8 sachets x 2



**Conseils d'utilisation :** Design contemporain qui s'adapte à tous les intérieurs, ses dimensions permettent une récolte journalière de vos déchets organiques. Selon les déchets récoltés, videz votre seau au composteur ou au poulailler.



CONDITIONNEMENT	UVC / COLIS	POIDS BRUT COLIS	DIMENSIONS COLIS	NBRE COLIS / PALETTE	NBRE COLIS / COUCHE	NBRE COUCHE / PALETTE	POIDS BRUT / PALETTE	DIMENSIONS PALETTE	UVC / PALETTE	PHOTOS CONDITIONNEMENT
<b>BOX PRESENTOIR</b>	<b>24</b>	12.40 kg	59 x 40 x 95 cm	8	4	2	114 kg	120 x 80 x 205 cm	192	
<b>CARTON</b>	<b>8</b>	4.48 kg	40 x 40 x 41 cm	30	6	5	150 kg	120 x 80 x 215 cm	240	



Scannez le QR code au dos du catalogue pour obtenir des informations complémentaires.

# Jardinière double paroi 40 L

## Jardinière double paroi 40 L *Mini Junior*



JARDINIÈRE CALIPSO JUNIOR	VERT	POIDS / DIMENSIONS
<p><i>Mini Junior</i></p> <p>(Hauteur 50 cm) Jardinière basse double bac 40 l + 4 pieds bas amovibles</p>	<p>2 outils de jardin + 1 panier Kajo 4L</p>	<p>Poids : 6.50 kg</p> <p>Dimensions : 81 x 39 x 50 cm</p>
RÉFÉRENCE	PV 006 531	
CODE BARRE	<p>3 557400 065315</p>	



- Panier de récolte facile à prendre en main pour récolter, ramasser (tomates, œufs, œufs de Pâques, fruits rouges, fruits secs, coquillages, champignons...). Coloré, maniable, fonctionnel, esthétique, pratique, et empilable. Pour la cueillette au jardin, mais aussi pour toute la maison.

- 2 outils de jardin (transplantoir + griffe) pour initier vos enfants aux joies du jardinage. En polypropylène résistant.

**Description :** Un **bac extérieur** avec réserve d'eau (9 l.) et un **bac intérieur** perforé pour permettre la bonne croissance des racines. Cheminée d'aération et d'arrosage latérale avec contrôle du niveau d'eau et système de trop plein. Pieds courts amovibles et parfaitement adaptés aux enfants.

**Avantages produits :** **INGENIEUX ET INNOVANT**, permettant un **équilibre** parfait entre les éléments, **terre, air, eau, chaleur**, nécessaires au bon développement des plantes, des aromates, des semis, des fleurs...

Fonctionne comme une nappe phréatique.

GESTION AUTONOME de l'eau.

ISOLATION du soleil et contre le froid (double paroi avec circulation d'air).

MULTI USAGE

**Matière :** Polypropylène

**Couleur :** vert

**Origine :** FRANCE

**Garantie :** Anti UV 5 ans

**Période d'utilisation :** TOUTE L'ANNÉE



### Idéal pour les enfants :

- Jardinière basse adaptée à la taille des enfants.
- Colorée et personnalisable grâce à une double frise autocollante décorative offerte (à coller sur la partie basse du bac).
- Inclus : 1 panier 4 l. + 2 outils de jardin enfants (transplantoir + griffe).

**Conseils d'utilisation :** À maturité des plantes, remplissez la réserve d'eau et partez l'esprit libre, votre jardinière est autonome pendant plusieurs jours.





# Jardinière 40 L



Jardinières & Accessoires

## Jardinière 40 L *Maxi* BASIC

**Description :** Un bac **rigide** permettant d'accueillir 10 l. de billes d'argile et 30 l. de terreau pour la culture des légumes, semis, fleurs et aromates..

**Avantages produits INGENIEUX ET INNOVANT :**

- **PIEDS AMOVIBLES** vous permettant de transformer votre jardinière en bac à fleurs ou semis.
- **BOUCHON AMOVIBLE** sur le côté facilitant la vidange de l'eau en surplus.
- **ISOLATION** contre le froid venant du sol.
- **MULTI USAGE**

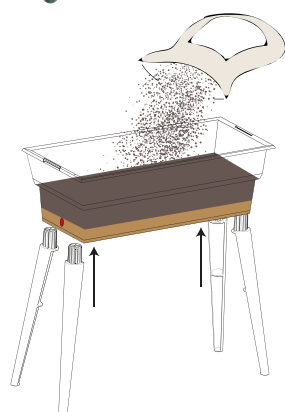

**Matière :** Polypropylène



**Couleurs :** 3 coloris au choix

**Origine :** FRANCE

**Garantie :** Anti UV 5 ans

**Période d'utilisation :** TOUTE L'ANNÉE



**Conseils d'utilisation :** Mettre une sous-couche de billes d'argile (sur environ 5 cm/10 l.) puis remplir de terreau (30 l.).



VERSIONS	GRIS	TAUPE	VERT	POIDS / DIMENSIONS
<p><i>Maxi</i> <b>BASIC</b></p> <p>Jardinière haute bac 40L. + 4 pieds hauts amovibles</p>				<p><b>Poids :</b> 4.36 kg</p> <p><b>Dimensions :</b> 81 x 39 x 80 cm</p>
	RÉF. PV 007 520	RÉF. PV 007 530	RÉF. PV 007 550	



Scannez le QR code au dos du catalogue pour obtenir des informations complémentaires.

FABRIQUÉ EN FRANCE





# Jardinière double paroi 40 L

**Description :** Un **bac extérieur** avec réserve d'eau (9 l.) pour les racines aquifères et un **bac intérieur** perforé (avec angles arrondis) pour les racines nourricières. Cheminée d'aération et d'arrosage latérale avec contrôle du niveau d'eau et système de trop plein. Pieds amovibles. Découpe du bac inférieur pour faciliter les manipulations du bac supérieur (repiquage des semis au jardin et contrôle des racines).

**Avantages produits :** **INGÉNIEUX ET INNOVANT** permettant un **équilibre** parfait entre les éléments, **terre, air, eau et chaleur**, nécessaires au bon développement des plantes, des aromates, des semis, des fleurs... Fonctionne comme une nappe phréatique. Tablette de rangement basse.

**GESTION AUTONOME** de l'eau.

**ISOLATION** du soleil et du froid (double paroi avec circulation d'air).

**MULTI USAGES**

**Matière :** Polypropylène



**Couleur :** 3 coloris au choix

**Origine :** FRANCE

**Garantie :** Anti-UV 5 ans

**Période d'utilisation :** TOUTE L'ANNÉE

**Conseils d'utilisation :** Remplissez la réserve d'eau et partez l'esprit libre, votre jardinière est autonome.





**Accessoires :** cloisons et cloche vendues séparément pour ce modèle

**EXCLUSIVITÉ  
BAC AVEC  
RÉSERVE D'EAU 9 L.**



VERSIONS	GRIS	TAUPE	VERT	COLIS UNITAIRE	UVC / PALETTE
<b>Maxi</b> (Dim. L 81 x l 39 x H 80 cm Poids : 6.80 kg) Jardinière haute double bac 40L. + tablette + 4 pieds amovibles				/	/
	RÉF. PV 002 528	RÉF. PV 002 530	RÉF. PV 002 531	82 x 40 x 28 cm	21
	 3 557400 025289	 3 557400 025302	 3 557400 025319	/	/



VERSIONS	RÉFÉRENCE	CODE BARRE	CONDITIONNEMENT	UVC / COLIS	POIDS BRUT COLIS	DIMENSIONS COLIS
 <b>OPTION CLOISONS (GRIS)</b> 32 GODETS Dim. : L 70 x l 18 x H 13 cm - Poids : 1.25 kg	PV 004 503	 3 557400 045034	<b>CARTON</b>	<b>10</b>	13 kg	62 x 26 x 18.5 cm
 <b>OPTION CLOCHE (TRANSLUCIDE)</b> Dim. : L 82 x l 40 x H 22 cm - Poids : 1.50 kg	PV 005 503	 3 557400 055033	<b>CARTON</b>	<b>10</b>	16 kg	83 x 41 x 58 cm



# Jardinière double paroi 40 L



Jardinières & Accessoires

## Jardinière double paroi 40 L **Calipso Combi**



### Avantages produits version Combi :

- Réalisez jusqu'à 32 semis avec les cloisons modulables
- Cloche de protection ventilée
- Maintien de la cloche grâce à 2 charnières latérales
- Poignée en façade pour une ouverture facile de la cloche



VERSIONS	GRIS	TAUPE	VERT	COLIS UNITAIRE	UVC / PALETTE
<b>Combi</b> (Dim. L 81 x l 39 x H 100 cm Poids : 9.850 kg) Jardinière et/ou mini serre haute double bac 40L. + cloisons à semis + cloche + tablette + 4 pieds amovibles				/	/
	RÉF. PV 003 528	RÉF. PV 003 530	RÉF. PV 003 531	82 x 41 x 32 cm	20
				/	/



Scannez le QR code au dos du catalogue pour obtenir des informations complémentaires.

FABRIQUÉ EN FRANCE





## Kit outils de jardin



### Description du kit :

**1 TRANSPLANTOIR** pour planter, transplanter, repiquer, mélanger ou épandre du terreau. Forme incurvée pour permettre un effet levier afin de sortir votre plante de terre facilement et sans déranger les racines.

**1 GRIFFE DE JARDIN** avec 3 dents pour ameublir, aérer et désherber.

Permet d'assouplir et de biner la terre afin de faciliter les semis ou les plantations et leur acclimatation dans votre jardinière, pot ou carré potager.

**1 BINETTE** pour désherber, ameublir le sol, butter les légumes, creuser la terre. Manche de 19 cm avec un bout pointu pour briser la croûte terrestre qui se forme sous l'effet des pluies et des arrosages, une partie plane et tranchante pour couper les végétaux ou soulever la terre. Le binage est un geste fondamental du jardinage pour limiter les arrosages, ventiler la terre et l'air et éliminer les adventices.



**Avantages produits : OUTILS LÉGERS ET FONCTIONNELS** en plastique recyclé (ne rouille pas), adaptés à la morphologie des adultes et des enfants.

Meilleur confort de travail, moins de risques pour l'utilisateur.

Trous de suspension pour faciliter le rangement et la mise en rayon.

**Poids unitaires :** Transplantoir 33 gr - Griffe de jardin 36 gr - Binette 62 gr

**Dimensions transplantoir :** 21.6 x 5.4 cm

**Dimensions griffe de jardin :** 18.6 x 5.7 cm

**Dimensions binette :** 20 x 14.7 cm

**Matière :** Polypropylène



**Couleurs :** 3 coloris au choix (coordonnés avec les gammes Kajo et Calipso Junior)

**Origine :** FRANCE

**Garantie :** Anti UV 5 ans

**Période d'utilisation :** TOUTE L'ANNÉE

**Conseils d'utilisation :** Associez avec vos jardinières Calipso pour un meilleur travail de la terre.

Vos enfants peuvent aussi les transporter dans les paniers Kajo 4 l. assortis.





# Kit outils de jardin



Jardinières & Accessoires



COLORIS	GRIS	TAUPE	VERT
RÉFÉRENCE	PV 116 521	PV 116 526	PV 116 527
CODE BARRE	 3 557401 165212	 3 557401 165267	 3 557401 165274



CONDITIONNEMENT	UVC / COLIS	POIDS BRUT COLIS	DIMENSIONS COLIS	NBRE COLIS / PALETTE	NBRE COLIS / COUCHE	NBRE COUCHE / PALETTE	POIDS BRUT / PALETTE	DIMENSIONS PALETTE	UVC / PALETTE	PHOTO CONDITIONNEMENT
<b>CARTON</b>	<b>12 KITS</b>	1.863 kg	36 x 36 x 13 cm	72	6	12	149 kg	120 x 80 x 171 cm	864	



Scannez le QR code au dos du catalogue pour obtenir des informations complémentaires.

FABRIQUÉ EN FRANCE



**Description :** **Kit de surélévation des pieds** pour jardinière Calipso Maxi - Combi comprenant :

4 réhausse de pieds pour surélever votre jardinière (2 hauteurs : + 20 cm et + 10 cm) + 2 équerres de support pour repositionner la tablette de travail (vendue avec la jardinière).

**Avantages produits :** Facilite l'accès au jardinage dans une jardinière Calipso, aux Personnes à Mobilité Réduite (fauteuil) et aux personnes de grande taille. Favorise la luminosité sur les balcons. Confort visuel et praticité.

Les équerres permettent de repositionner la tablette de travail en hauteur, pour laisser le passage à un fauteuil.

#### **KIT +10 CM**

**Poids unitaire :** 0.84 kg

**Dimensions :** H 24 x 5 cm

#### **KIT +20 CM**

**Poids unitaire :** 1.03 kg

**Dimensions :** H 33.5 x 5 cm

**Matière :** Polypropylène



**Couleur :** Gris anthracite

**Origine :** FRANCE

**Garantie :** Anti-UV 5 ans

**Période d'utilisation :** TOUTE L'ANNÉE

**Conseils d'utilisation :** Positionner la tablette face avant ou arrière de votre jardinière Maxi et à l'avant de votre jardinière Combi .





# Kit d'élévation pour jardinière

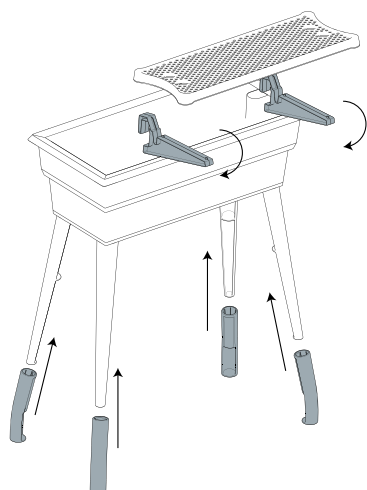
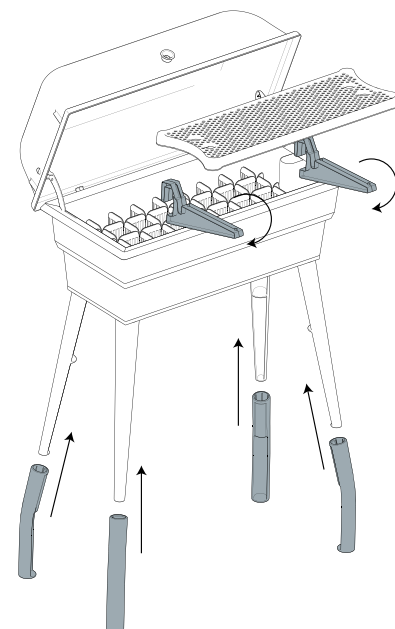

	KIT +10 cm	KIT +20 cm
COLORIS		
RÉFÉRENCE	PV 010 520	PV 020 520
CODE BARRE		

	CONDITIONNEMENT	UVC / COLIS	POIDS BRUT COLIS	DIMENSIONS COLIS	NBRE COLIS / PALETTE	NBRE COLIS / COUCHE	NBRE COUCHE / PALETTE	POIDS BRUT / PALETTE	DIMENSIONS PALETTE	UVC / PALETTE	PHOTOS CONDITIONNEMENT
KIT + 10cm	CARTON	10	8.90 kg	60 x 40 x 30 cm	24	4	6	223.20 kg	120 x 80 x 190 cm	240	
KIT + 20cm	CARTON	10	10.80 kg	60 x 40 x 30 cm	24	4	6	268.80 kg	120 x 80 x 190 cm	240	



Scannez le QR code au dos du catalogue pour obtenir des informations complémentaires.

# Serres maraichères



Armature robuste conçue par un professionnel de la serre

Acier galvanisé diamètre 32 mm épaisseur 1.5 mm

Film de couverture doublé en Polyéthylène  
180 microns translucide  
GARANTIE 5 ANS ANTI UV  
et + de 90 % de transmission lumineuse

## Accessoires et SAV

Adhésif PE de réparation



Clips acier ø 32 mm



Bâches de serres disponibles  
Films et voiles d'ombrage en rouleau ou à la coupe



Ancrage au sol résistant, montage facile

Système utilisé par les professionnels

Serres modulables :

Complément longueur 1.50 m et/ou porte supplémentaire



Voile d'ombrage adaptable



Serre largeur 2 m  
Modèle 6 m<sup>2</sup> / 1 porte zippée



Serre largeur 3 m  
Modèle 9 m<sup>2</sup> / 1 porte zippée

Pour des renseignements techniques sur les serres et accessoires Richel, consultez le catalogue  ou notre site [www.mvindustrie.fr](http://www.mvindustrie.fr)



Fabrication française et S.A.V. Dépôts en France proches de chez vous.



**Serre largeur 3 m**  
Modèle 9 m<sup>2</sup> / 1 porte battante



**Serre largeur 3 m**  
Modèle 13.5 m<sup>2</sup> / 2 portes zippées



**Serre largeur 3 m**  
Modèle 18 m<sup>2</sup> / 2 portes battantes



**Serre largeur 3 m**  
Modèle 18 m<sup>2</sup> / 2 portes zippées



**Serre largeur 4.5 m**  
Modèle 20.25 m<sup>2</sup> / 1 porte battante



**Serre largeur 4.5 m**  
Modèle 27 m<sup>2</sup> / 2 portes battantes



487 Allée des Platanes  
Z.A Champgrand  
26270 Loriol-sur-Drôme  
FRANCE

Tél. +33 (0)4 75 61 40 70

[www.mvindustrie.fr](http://www.mvindustrie.fr)

[info@mvindustrie.fr](mailto:info@mvindustrie.fr)

[commandes@mvindustrie.fr](mailto:commandes@mvindustrie.fr)

**FABRIQUÉ  
EN FRANCE**



Fabricant français  
d'articles de jardin

[www.mvindustrie.fr](http://www.mvindustrie.fr)

**Contact commercial France :**

Mathieu BEAUDOUIN

+33 (0)6 84 66 66 24

[mathieu.beaudouin@mvindustrie.fr](mailto:mathieu.beaudouin@mvindustrie.fr)

**Contact commercial export :**

Gwendoline LEGENDRE

[gwen.legendre@mvindustrie.fr](mailto:gwen.legendre@mvindustrie.fr)

Flashez ce QR Code  
et retrouvez-nous sur  
[www.mvindustrie.fr](http://www.mvindustrie.fr)



 MV Industrie

 @mvindustrie